

ULINE

IMPULSE POLY BAG SEALERS

1-800-295-5510
uline.com

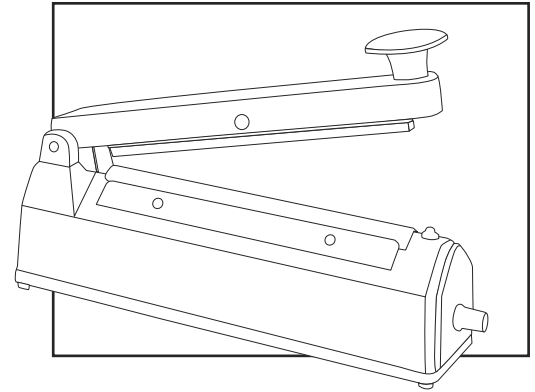

TROUBLESHOOTING

TIPS:



- Always keep sealing platform clean. Do not use water to clean sealing platform.
- Only use ULINE replacement parts and service kits.
- A short circuit will occur if the bottom teflon cloth strip wears out. Check the bottom teflon tape for wear and damage when replacing heating element or top teflon cover.
- A worn rubber pressure pad (under the handle) will influence the quality of the seals. The rubber pad should be periodically checked for uneven wear.

- If the bag seal is damaged or broken, it is because the heating time is too long. Reset the timer knob to a lower number.
- If the plastic bag sticks to the sealing arm, it is because there was not enough cooling time. Keep the arm down for a longer period of time after the light turns off.

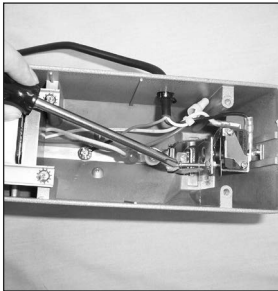
FOR FURTHER ASSISTANCE, PLEASE CALL ULINE CUSTOMER SERVICE AT 1-800-295-5510.

OPERATING ISSUE	RECOMMENDATIONS
<p>If the sealer stops sealing and the sealing light does not come on.</p> 	<p>The arm may not be activating the microswitch.</p> <ol style="list-style-type: none">1. Unplug unit.2. Unscrew rubber foot screws to remove bottom.3. Turn sealer upside down, and press down to see if activation screw extends to activate black microswitch button. You should hear a "click" (see photo).4. If it does not "click", extend activation screw approximately 1/16 to 1/8".5. Continue to adjust and test until you hear a "click".

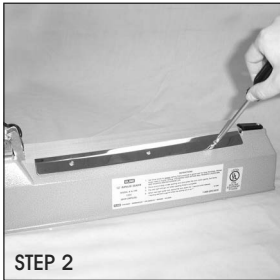
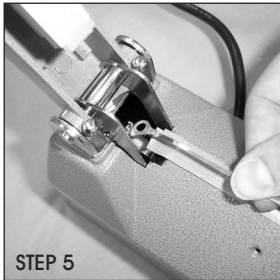
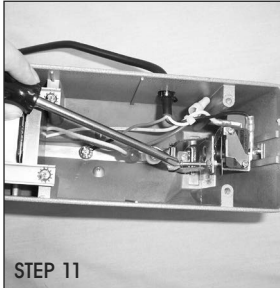
TROUBLESHOOTING CONTINUED

OPERATING ISSUE	RECOMMENDATIONS
<p data-bbox="120 506 662 569">Sealer stops sealing, but the sealing light still comes on.</p> <div data-bbox="159 705 436 982"><p data-bbox="168 953 233 974">STEP 2</p></div> <div data-bbox="451 705 729 982"><p data-bbox="461 953 526 974">STEP 5</p></div> <div data-bbox="159 999 436 1285"><p data-bbox="168 1255 233 1276">STEP 11</p></div>	<p data-bbox="824 506 1435 569">The <u>heating element</u> may need to be adjusted or replaced.</p> <ol data-bbox="824 594 1500 856" style="list-style-type: none"><li data-bbox="824 594 1029 625">1. Unplug unit.<li data-bbox="824 646 1451 709">2. Remove metal plates and teflon strip to reveal heating element (see photo).<li data-bbox="824 730 1500 856">3. Check to ensure element is attached at both ends. Loop should be secured around tension rod near arm hinge and secured by screw at outer edge. <p data-bbox="824 884 1451 978"> NOTE: If already connected at both points and not heating, unit must be replaced. Continue to step 4.</p> <ol data-bbox="824 999 1500 1902" style="list-style-type: none"><li data-bbox="824 999 1419 1062">4. Carefully remove screw that holds the black plastic protective cover in place.<li data-bbox="824 1083 1484 1146">5. Starting near the hinge, remove heating element one end at a time by gently pulling tension rods.<li data-bbox="824 1167 1484 1230">6. Pull new element from included kit and place it over tension rods starting near hinge (see photo).<li data-bbox="824 1251 1484 1314">7. Replace screw, teflon strip and metal plates. Plug in unit to test.<li data-bbox="824 1335 1419 1398">8. If issues persist, microswitch may need to be adjusted.<li data-bbox="824 1419 1500 1524">9. Check to ensure microswitch is properly aligned. If microswitch is properly engaged, user will hear a "click" after pressing arm down.<li data-bbox="824 1545 1468 1608">10. Unscrew rubber foot screws to remove bottom of sealer.<li data-bbox="824 1629 1451 1734">11. Turn sealer upside down, and press down arm to see if activation screw extends to contact black microswitch button.<li data-bbox="824 1755 1435 1818">12. If it does not make contact, extend activation screw approximately 1/16 to 1/8".<li data-bbox="824 1839 1500 1902">13. Continue to adjust and test until you hear a "click" when pressing down arm.

TROUBLESHOOTING CONTINUED

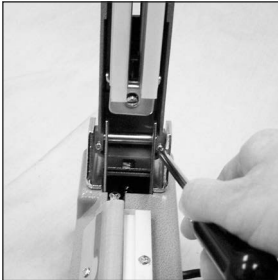
OPERATING ISSUE	RECOMMENDATIONS
<p>If the sealer is not sealing after being plugged in the first time.</p>	<p>The timer knob may be set too low.</p> <ol style="list-style-type: none">1. Check setting on timer knob at end of sealer.2. With the unit plugged in, turn timer clockwise to raise setting and test.3. Continue to adjust setting and test until desired seal is achieved.
<p>For models with cutter: If the cutter is not cutting smoothly.</p> 	<p>The blade may still have the protective wax coating on it.</p> <ol style="list-style-type: none">1. Remove cutter (see photo).2. Completely remove wax coating (you do not have to pull blade from bracket).3. Return cutter through slot near knob. The arrow on the bracket has to point away from slot.
<p>For models with cutter: If cutter is cutting the teflon tape.</p> 	<ol style="list-style-type: none">1. Loosen hinge pin screws that connect sealing arm and sealer base (see photo).2. Gently push sealer arm to the right to realign cutter.3. Tighten hinge pin screws and test to ensure it lines up with "cutting well".

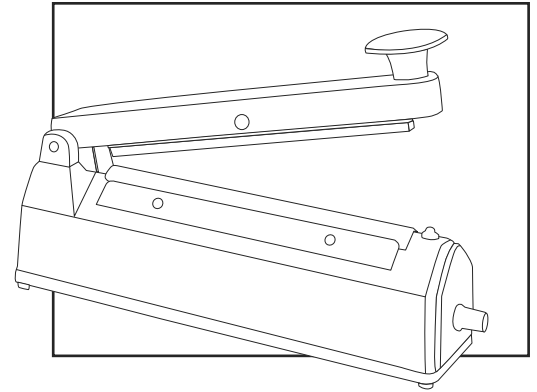
**SOLUCIÓN DE PROBLEMAS****RECOMENDACIONES:**



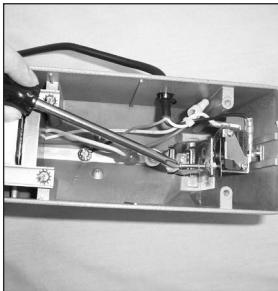

- Mantenga siempre la plataforma de sellado limpia. No utilice agua para limpiar la plataforma de sellado.
- Utilice solo partes de repuesto y kits de servicio ULINE.
- Si la cinta inferior de teflón está desgastada ocasionará un cortocircuito. Cuando reemplace la resistencia o la cubierta de teflón superior, revise el desgaste o daño de la cinta de teflón inferior.
- Si la almohadilla de goma de presión (abajo del asa) está desgastada esta afectará la calidad del sellado. La almohadilla de goma debe ser revisada periódicamente para verificar si hay desgaste.

- Si se daña o rompe el sellado de la bolsa, es porque el tiempo de sellado es muy prolongado. Reconfigure el temporizador en un número menor.
- Si la bolsa de plástico se adhiere al brazo de sellado, es porque no tuvo tiempo suficiente de enfriamiento. Deje el brazo abajo por un periodo mayor de tiempo después de que la luz se apague.

PARA MÁS INFORMACIÓN, COMUNÍQUESE A SERVICIO A CLIENTES DE ULINE AL 1-800-295-5510.

PROBLEMA DE OPERACIÓN	RECOMENDACIONES
<p>La selladora deja de sellar y la luz de sellado no se enciende.</p> 	<p>El brazo no activa el microinterruptor.</p> <ol style="list-style-type: none"> 1. Desconecte la unidad. 2. Desenrosque los tornillos de las patas de goma para retirar la parte inferior. 3. Voltee la selladora hacia abajo y presione para verificar si el tornillo de activación se extiende lo suficiente para activar el botón negro del microinterruptor. Debe escuchar un "clic" (vea la foto). 4. Si no escucha un "clic", extienda el tornillo de activación aproximadamente 1/16 a 1/8". 5. Continúe ajustando y probando hasta que escuche un "clic".

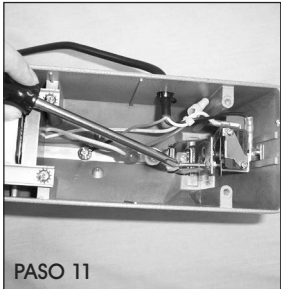
CONTINUACIÓN DE SOLUCIÓN DE PROBLEMAS

PROBLEMA DE OPERACIÓN	RECOMENDACIONES
<p>La selladora deja de sellar, pero la luz de sellado sigue encendida.</p> <div style="display: flex; justify-content: space-around;"> <div data-bbox="160 590 438 867">  <p>PASO 2</p> </div> <div data-bbox="453 590 730 867">  <p>PASO 5</p> </div> </div> <div data-bbox="160 884 438 1171">  <p>PASO 11</p> </div>	<p>La <u>resistencia</u> podría necesitar ajustarse o reemplazarse.</p> <ol style="list-style-type: none"> 1. Desconecte la unidad. 2. Retire las placas de metal y la tira de teflón para mostrar la resistencia (vea la foto). 3. Revise que la resistencia esté fija en ambos extremos. El lazo se debe fijar alrededor de la varilla de tensión cerca de la bisagra del brazo y asegurar con el tornillo en el borde exterior. <p> NOTA: Si ambos puntos están conectados y aun así no calienta, reemplace la unidad. Proceda al paso 4.</p> <ol style="list-style-type: none"> 4. Retire con cuidado el tornillo que sostiene la cubierta de protección negra en su lugar. 5. Comenzando cerca de la bisagra, retire la resistencia un extremo a la vez jalando suavemente de las varillas de tensión. 6. Use una resistencia nueva del kit y colóquela sobre las varillas de tensión, comenzando cerca de la bisagra (vea la foto). 7. Reemplace los tornillos, la tira de teflón y las placas de metal. Conecte la unidad para probarla. 8. Si los problemas persisten, el microinterruptor podría necesitar ajustarse. 9. Verifique que el microinterruptor esté alineado adecuadamente. Si el microinterruptor se activa de forma adecuada, el usuario escuchará un "clic" luego de presionar el brazo hacia abajo. 10. Desenrosque los tornillos de las patas de caucho para retirar la parte inferior de la selladora. 11. Voltee la selladora hacia abajo y presione para verificar si el tornillo de activación se extiende lo suficiente para activar el botón negro del microinterruptor. 12. Si no hace contacto, extienda el tornillo de activación aproximadamente 1/16 a 1/8". 13. Continúe ajustando y probando hasta que escuche un "clic" al presionar el brazo.

**SELLADORAS DE IMPULSO
PARA BOLSAS DE POLIETILENO****CONTINUACIÓN DE SOLUCIÓN DE PROBLEMAS**

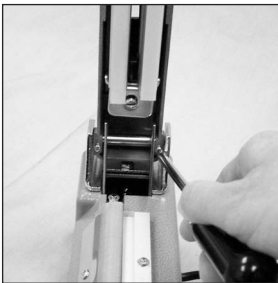
PROBLEMA DE OPERACIÓN	RECOMENDACIONES
<p>Si la selladora no sella después de conectarla por primera vez.</p>	<p>La perilla de temporizador podría estar configurado a un nivel muy baja.</p> <ol style="list-style-type: none">1. Verifique la configuración de la perilla de temporizador en el extremo del sellador.2. Con la unidad conectada, gire el temporizador en el sentido de las manecillas del reloj para aumentar la configuración y pruebe.3. Continúe ajustando la configuración y pruebe hasta lograr el sellado deseado.
<p>Para modelos con cortadora: Si la cortadora no corta de forma correcta.</p> 	<p>La navaja podría tener aún la capa protectora de cera.</p> <ol style="list-style-type: none">1. Retire la cortadora (vea la foto).2. Retire la capa de cera por completo (no es necesario jalar la navaja del soporte).3. Regrese la cortadora a su lugar por la ranura cerca de la perilla. La flecha del soporte debe apuntar en dirección opuesta de la ranura.
<p>Para modelos con cortadora: Si la cortadora corta la cinta de teflón.</p> 	<ol style="list-style-type: none">1. Afloje los tornillos de pasador de bisagra que conectan el brazo sellador y la base de la selladora (vea la foto).2. Empuje suavemente el brazo sellador hacia la derecha para realinear la cortadora.3. Apriete los tornillos de perno de bisagra y asegúrese de que se alinee con la "caja cortadora".

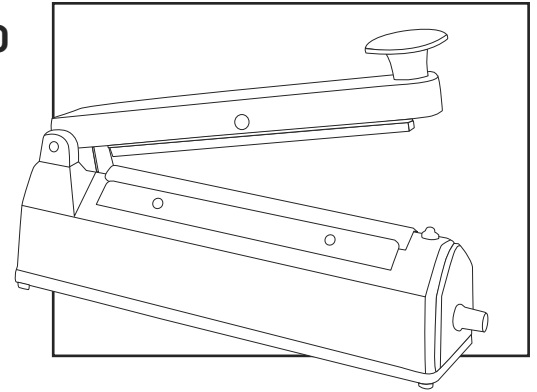
**DÉPANNAGE****CONSEILS :**



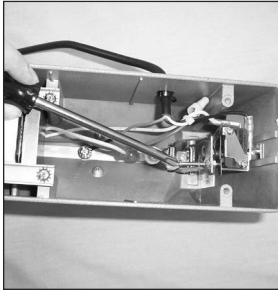

- Maintenez toujours la plateforme de scellage propre. N'utilisez pas d'eau pour la nettoyer.
- Utilisez uniquement les nécessaires d'entretien et les pièces de remplacement ULINE.
- Un court circuit se produira si la bande en tissu téflon est usée. Vérifiez le ruban adhésif inférieur en téflon pour tout signe d'usure et de dommage lorsque vous remplacez l'élément chauffant ou le revêtement supérieur en téflon.
- Un tampon de pression en caoutchouc usé (situé sous le manche) aura une incidence sur la qualité de scellage. Le tampon en caoutchouc doit être inspecté régulièrement pour déceler la présence d'une usure inégale.

- Un sceau endommagé ou irrégulier sur le sac est dû à une durée de scellage trop longue. Réglez le bouton de minuterie sur un chiffre moins élevé.
- Un sac en plastique qui colle au bras de scellage est dû à un temps de refroidissement insuffisant. Laissez le bras replié plus longtemps après que la lumière s'est éteinte.

POUR OBTENIR PLUS D'AIDE, VEUILLEZ CONTACTER LE SERVICE À LA CLIENTÈLE DE ULINE AU 1 800 295-5510.

PROBLÈME	RECOMMANDATIONS
<p>Si la scelleuse cesse de sceller et le voyant ne s'allume pas.</p> 	<p>Il se peut que le microcontact n'a pas été enclenché par le bras.</p> <ol style="list-style-type: none"> 1. Débranchez l'appareil. 2. Dévissez les pattes en caoutchouc pour retirer la partie inférieure. 3. Tournez la scelleuse à l'envers, et appuyez dessus pour voir si la vis d'activation s'allonge assez pour enclencher le bouton noir du microcontact. Un déclic doit se faire entendre (voir la photo). 4. Si aucun déclic ne se produit, allongez la vis d'activation d'environ 1/16 à 1/8 po. 5. Continuez les essais et les ajustements jusqu'à entendre un déclic.

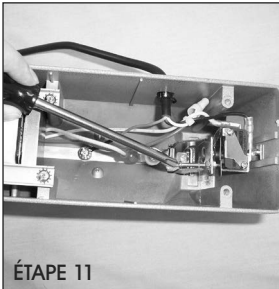
DÉPANNAGE SUITE

PROBLÈME	RECOMMANDATIONS
<p data-bbox="118 464 683 525">Si la scelleuse cesse de sceller, mais le voyant continue à s'allumer.</p> <div data-bbox="157 579 433 856">  <p data-bbox="167 825 243 846">ÉTAPE 2</p> </div> <div data-bbox="449 579 725 856">  <p data-bbox="459 825 535 846">ÉTAPE 5</p> </div> <div data-bbox="157 877 433 1163">  <p data-bbox="167 1134 243 1155">ÉTAPE 11</p> </div>	<p data-bbox="824 464 1430 525">Il se peut que <u>l'élément chauffant</u> a besoin d'être ajusté ou remplacé.</p> <ol data-bbox="824 552 1502 814" style="list-style-type: none"> 1. Débranchez l'appareil. 2. Retirez les plaques en métal et la bande en téflon pour découvrir l'élément chauffant (voir la photo). 3. Vérifiez que l'élément chauffant est fixé aux deux extrémités. La boucle doit se trouver autour de la tige de tension située près de la charnière du bras et elle doit être fixée sur le bord extérieur par une vis. <p data-bbox="824 842 1502 934">  REMARQUE : Si l'élément chauffant est déjà fixé aux deux extrémités, mais ne chauffe toujours pas, il doit être remplacé. Passez à l'étape 4. </p> <ol data-bbox="824 955 1502 1953" style="list-style-type: none"> 4. Retirez avec précaution la vis qui retient en place la protection en plastique noir. 5. Retirez l'élément chauffant en commençant par la partie située près de la charnière. Retirez un côté à la fois en tirant doucement sur les tiges de tension. 6. Prenez un nouvel élément du nécessaire de remplacement inclus et placez-le par-dessus les tiges de tension près de la charnière (voir la photo). 7. Replacez la vis, la bande en téflon et les plaques en métal. Branchez l'appareil pour effectuer un essai. 8. Si le problème persiste, il se peut que le microcontact a besoin d'être ajusté. 9. Assurez-vous que le microcontact est correctement aligné. Si le <u>microcontact</u> est correctement enclenché, un déclic se fera entendre une fois que le bras est replié. 10. Dévissez les pattes en caoutchouc pour retirer la partie inférieure de la scelleuse. 11. Tournez la scelleuse à l'envers et repliez le bras pour voir si la vis d'activation s'allonge assez pour entrer en contact avec le bouton noir du microcontact. 12. S'il n'y a pas de contact, allongez la vis d'activation d'environ 1/16 à 1/8 po. 13. Continuez les essais et les ajustements jusqu'à entendre un déclic lorsque le bras est replié.

**SCELLEUSES PAR IMPULSION
POUR SACS EN POLYÉTHYLÈNE****DÉPANNAGE SUITE**

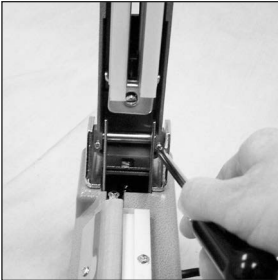
PROBLÈME	RECOMMANDATIONS
<p>Si la scelleuse ne scelle pas après avoir été branchée pour la première fois.</p>	<p>Le bouton de minuterie est sur un réglage trop faible.</p> <ol style="list-style-type: none">1. Vérifiez le réglage du bouton de minuterie à l'extrémité de la scelleuse.2. En maintenant l'appareil branché, tournez le bouton de minuterie dans le sens horaire pour augmenter le réglage, puis effectuez un essai.3. Continuez d'ajuster le réglage et d'effectuer des essais pour obtenir un scellage satisfaisant.
<p>Pour les modèles avec outil de coupe : si l'outil ne coupe pas correctement.</p> 	<p>Il se peut que l'enduit de protection en cire se trouve encore sur la lame.</p> <ol style="list-style-type: none">1. Retirez l'outil de coupe (voir la photo).2. Retirez complètement l'enduit de cire (il n'est pas nécessaire de sortir la lame du support).3. Replacez l'outil de coupe à travers la fente située près du bouton. La flèche sur le support doit pointer à l'opposé de la fente.
<p>Pour les modèles avec outil de coupe : si l'outil coupe le ruban adhésif en téflon.</p> 	<ol style="list-style-type: none">1. Desserrez les vis de l'axe de charnière qui relie le bras de scellage à la base de la scelleuse (voir la photo).2. Poussez légèrement le bras de scellage vers la droite pour réaligner l'outil de coupe.3. Resserrez les vis de l'axe de charnière et effectuez un essai pour vous assurer qu'il est bien aligné selon des critères de coupe satisfaisants.