

# ULINE S-7449

## 1-1 QUART PAINT CAN SHIPPER

1-800-295-5510  
uline.com

### COMPONENTS

- 1 Corrugated Carton (Uline Model # S-7449)
  - 1 - 1 Quart Can With Lid (Uline Model # S-7343)
  - 1 - 1 Quart Locking Ring (Uline Model # S-7345)
  - 2" Wide (2 mil) Polypropylene Tape (Uline Model # S-472\*)
- \*Sold Separately

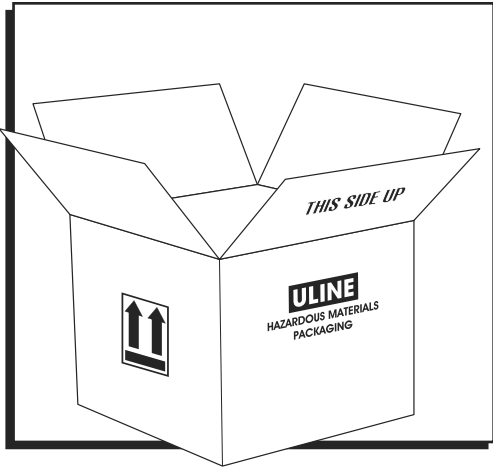

## ASSEMBLY INSTRUCTIONS

Figure 1

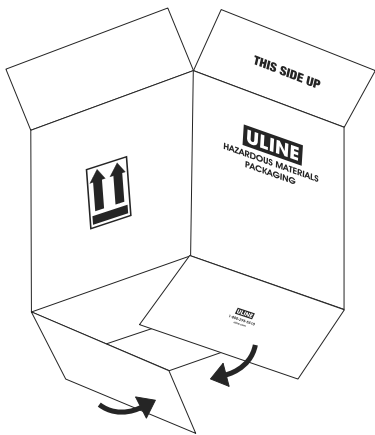

1. Fold flaps on bottom of carton so that they meet. (See Figure 1)

Figure 2

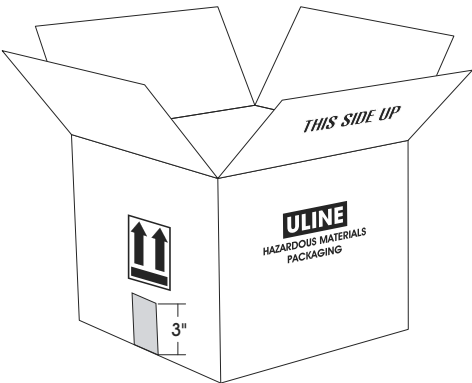

2. Seal bottom of carton down the center seam with one strip of 2" wide (2 mil) polypropylene tape (Uline Model # S-472). The tape must extend 3" over each end of the carton. (See Figure 2)

Figure 3

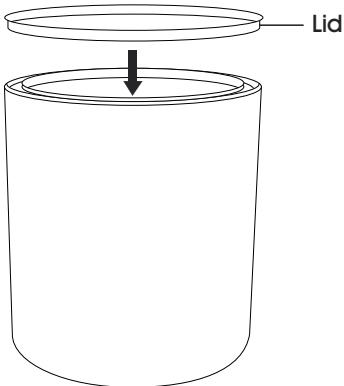

3. Fill can. Do not overfill.
4. Secure lid completely on can by applying even pressure with a paint can closer until lid is fully nested. (See Figure 3)

## ASSEMBLY INSTRUCTIONS CONTINUED

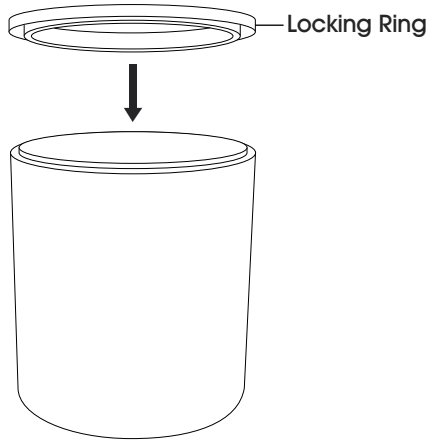

Figure 4

5. Align locking ring evenly over can lid and secure by applying even pressure with a paint can closer. Make sure ring snaps into place. (See Figure 4)

6. Place can into carton - bottom first.

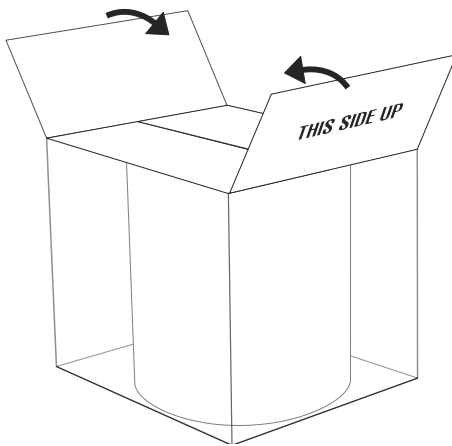

Figure 5

7. Fold flaps on top of carton so that they meet. "THIS SIDE UP" must be visible on the outside of the carton. (See Figure 5)

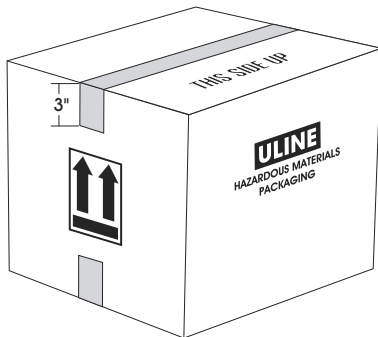

Figure 6

8. Seal top of carton down the center seam with one strip of 2" wide (2 mil) polypropylene tape (Uline Model # S-472). The tape must extend 3" over each end of the carton. (See Figure 6)

**ULINE** S-7449

# CAJA PARA ENVÍO DE 1 BOTE DE 1 CUARTO DE GALÓN PARA PINTURA

800-295-5510  
uline.mx

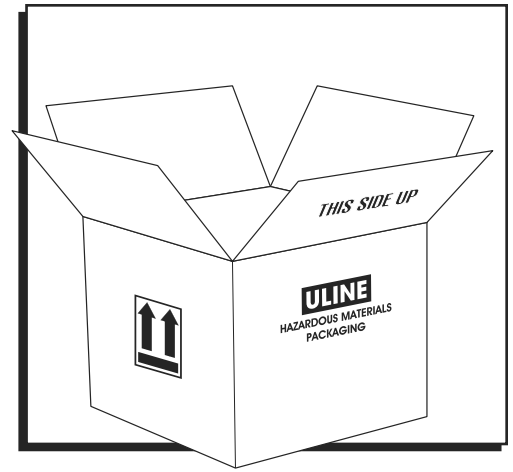

## COMPONENTES

- 1 Caja de Cartón Corrugado (Uline Modelo # S-7449)
  - 1 Bote de 1 Cuarto de Galón con Tapa (Uline Modelo # S-7343)
  - 1 Anillo de Cierre de 1 Cuarto de Galón (Uline Modelo # S-7345)
  - Cinta Adhesiva de Polipropileno de 5 cm (2") de ancho (2 mil) (Uline Modelo # S-472\*)
- \*Se vende por separado

## INSTRUCCIONES DE ENSAMBLE

Diagrama 1

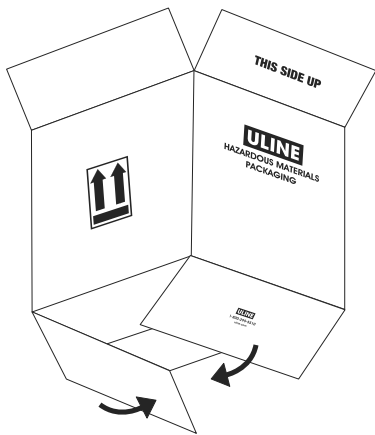

1. Doble las solapas de la parte inferior de la caja de cartón de forma que coincidan. (Vea Diagrama 1)

Diagrama 2

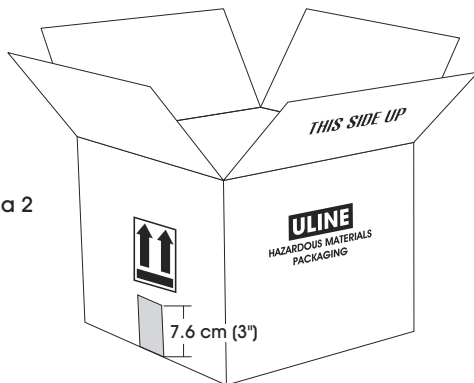

2. Selle la base de la caja de cartón por la abertura central con una tira de cinta de polipropileno de 5 cm (2") de ancho (2 mil) (Uline Modelo # S-472). La cinta debe extenderse 7.6 cm (3") sobre cada uno de los extremos de la caja de cartón. (Vea Diagrama 2)

Diagrama 3

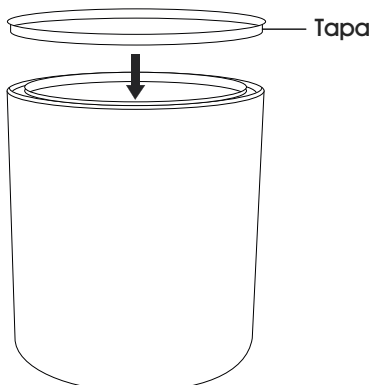

3. Llene los botes. No los llene en exceso.
4. Fije bien la tapa al bote haciendo presión uniforme con un cerrador de botes de pintura hasta que la tapa esté totalmente acoplada. (Vea Diagrama 3)

## CONTINUACIÓN DE INSTRUCCIONES DE ENSAMBLE



Diagrama 4



5. Alinee bien el anillo de cierre sobre la tapa del bote y fíjelo aplicando presión uniforme con un cerrador de botes de pintura. Asegúrese de que el anillo quede en su lugar. (Vea Diagrama 4)

6. Inserte el bote en la caja de cartón – la parte inferior primero.

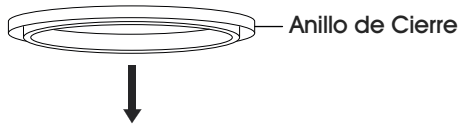
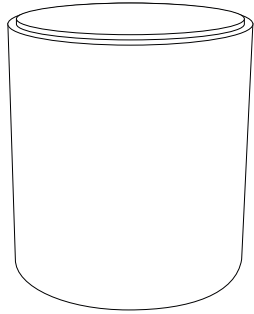

Diagrama 5

7. Doble las solapas de la parte superior de la caja de cartón de forma que coincidan. La advertencia "THIS SIDE UP" (este lado hacia arriba) debe quedar a la vista en la parte exterior de la caja. (Vea Diagrama 5)

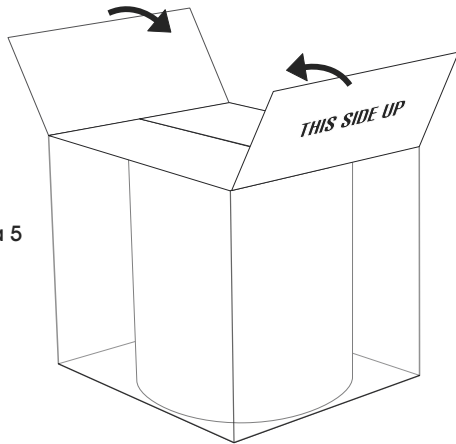

Diagrama 6

8. Selle la parte superior de la caja de cartón por la unión central con una tira de cinta de polipropileno de 5 cm (2") de ancho (2 mil) (Uline Modelo # S-472). La cinta debe extenderse 7.6 cm (3") por cada uno de los extremos de la caja de cartón. (Vea Diagrama 6)

**ULINE** S-7449

## ENSEMBLE D'EMBALLAGE D'EXPÉDITION POUR 1 POT DE PEINTURE DE 1 QUART

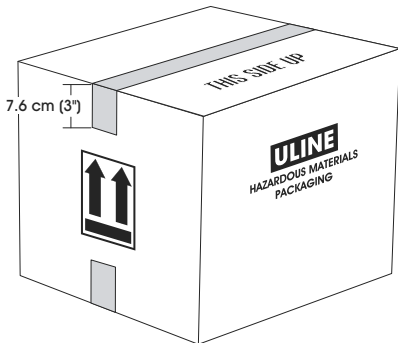
1-800-295-5510  
uline.ca

### COMPOSANTS

1 carton ondulé (n° de modèle Uline S-7449)

1 pot de peinture avec couvercle de 1 quart (n° de modèle Uline S-7343)

1 anneau de verrouillage de 1 quart (n° de modèle Uline S-7345)

Ruban adhésif en polypropylène (2 mil) de 5 cm (2 po) de largeur (n° de modèle Uline S-472\*)

\*Vendu séparément

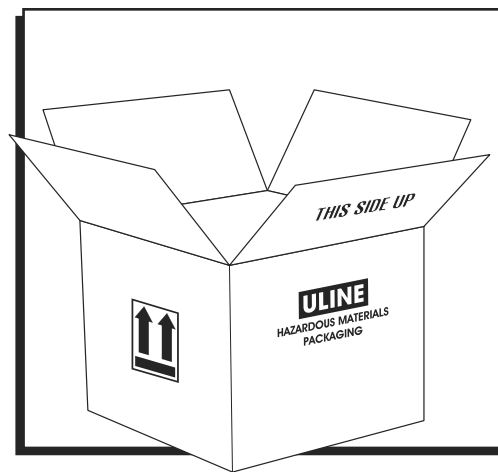

## INSTRUCTIONS D'ASSEMBLAGE

Figure 1

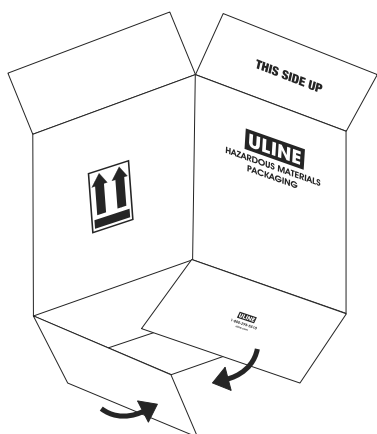

1. Pliez les rabats du dessous de la boîte de façon à ce qu'ils se rejoignent. (Voir Figure 1)

Figure 2

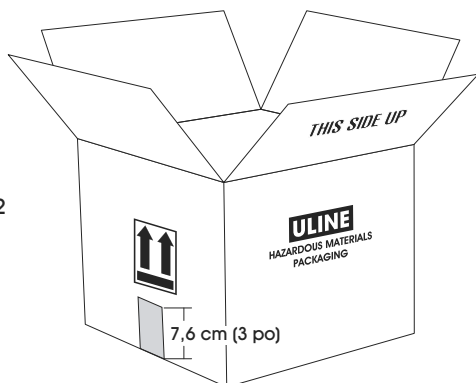

2. Scellez le dessous de la boîte le long de la jointure centrale à l'aide d'une bande de ruban adhésif en polypropylène (2 mil) de 5 cm (2 po) de largeur (n° de modèle Uline S-472). Le ruban adhésif doit dépasser de 7,6 cm (3 po) à chaque extrémité de la boîte. (Voir Figure 2)

Figure 3

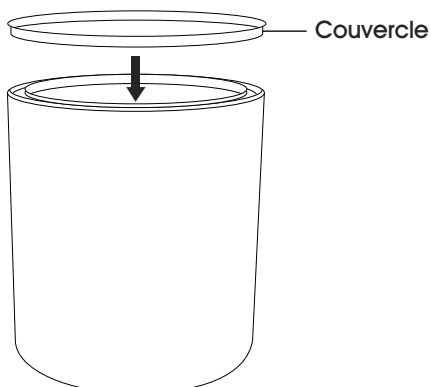

3. Remplissez le pot. Évitez de déborder.
4. Fixez entièrement les couvercles sur les pots en appliquant une pression uniforme à l'aide d'un dispositif de fermeture à pot de peinture jusqu'à ce que les couvercles soient complètement emboîtés. (Voir Figure 3)

## INSTRUCTIONS D'ASSEMBLAGE SUITE

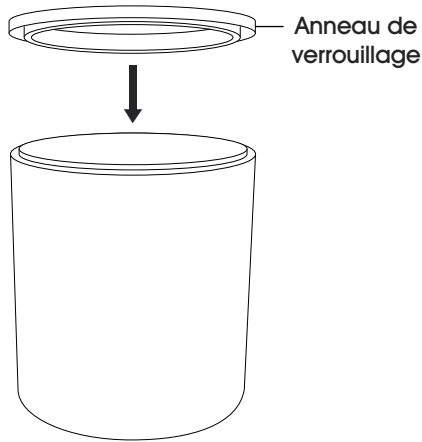

Figure 4

5. Alignez l'anneau de verrouillage sur le couvercle du pot et fixez-le en appliquant une pression uniforme à l'aide d'un dispositif de fermeture à pot de peinture. Assurez-vous que l'anneau s'enclenche en position. (Voir Figure 4)

6. Placez le pot dans la boîte en insérant le dessous en premier.

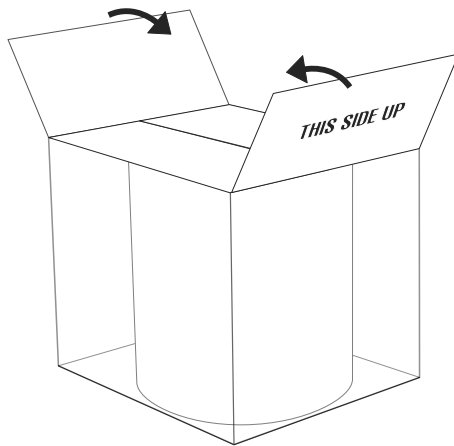

Figure 5

7. Pliez les rabats sur le dessus de la boîte de façon à ce qu'ils se rejoignent. « THIS SIDE UP » (ce côté vers le haut) doit être visible à l'extérieur de la boîte. (Voir Figure 5)

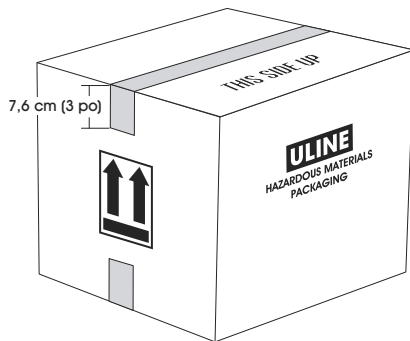

Figure 6

8. Scellez le dessus de la boîte le long de la jointure centrale à l'aide d'une bande de ruban adhésif en polypropylène (2 mil) de 5 cm (2 po) de largeur (n° de modèle Uline S-472). Le ruban adhésif doit dépasser de 7,6 cm (3 po) à chaque extrémité de la boîte. (Voir Figure 6)