

# ULINE S-7336, S-7348

## 4-1 QUART PAINT CAN FOAM SHIPPER KIT

1-800-295-5510  
uline.com

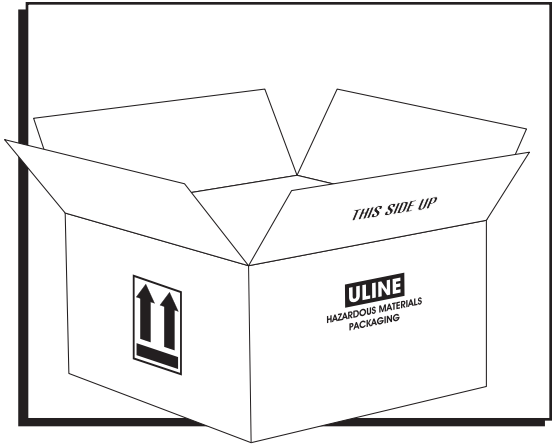

### COMPONENTS

- 1 Corrugated Carton (Uline Model # S-7336)
  - 4 - 1 Quart Can With Lid (Uline Model # S-7343)
  - 4 - 1 Quart Locking Ring (Uline Model # S-7345)
  - 8 - 1 Quart Foam Insert (Uline Model # S-7340)
  - 2" Wide (2 mil) Polypropylene Tape (Uline Model # S-472\*)
- \*Sold Separately

## ASSEMBLY INSTRUCTIONS

Figure 1

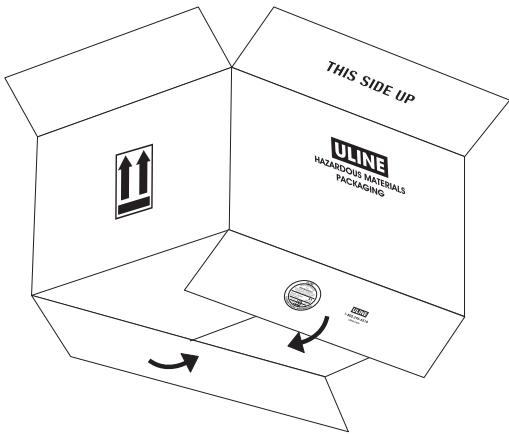

1. Fold flaps on bottom of carton so manufacturer's certification is visible on the outside of the carton. Gap between outside flaps cannot exceed 0.25". (See Figure 1)

Figure 2

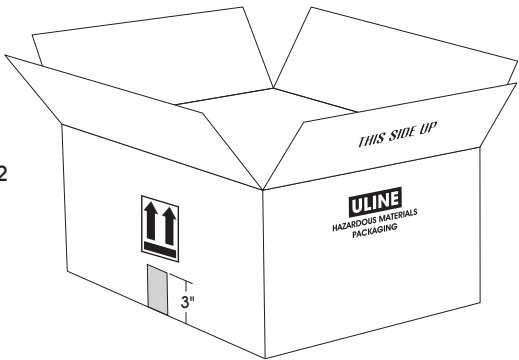

2. Seal bottom of carton down the center seam with one strip of 2" wide (2 mil) polypropylene tape (Uline Model # S-472). The tape must extend 3" over each end of the carton. (See Figure 2)

3. Fill cans. Do not overfill.

Figure 3

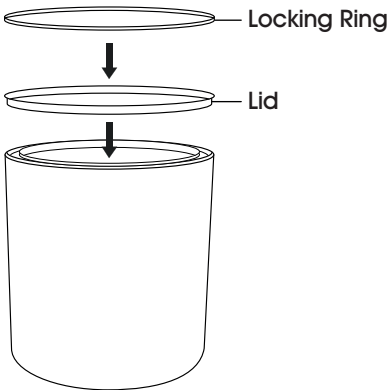

4. Secure lids completely on cans by applying even pressure with a paint can closer until lids are fully nested. (See Figure 3)
5. Align locking rings evenly over can lids and secure by applying even pressure with a paint can closer. Make sure rings snap into place. (See Figure 3)

## ASSEMBLY INSTRUCTIONS CONTINUED

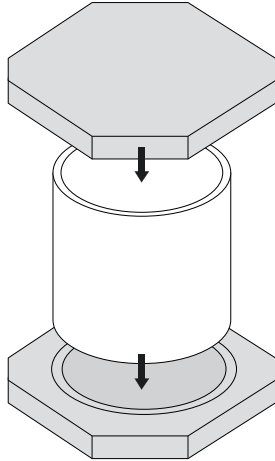

Figure 4

6. Apply one foam insert to both top and bottom of each can. (See Figure 4)

7. Place cans into carton - bottom first.

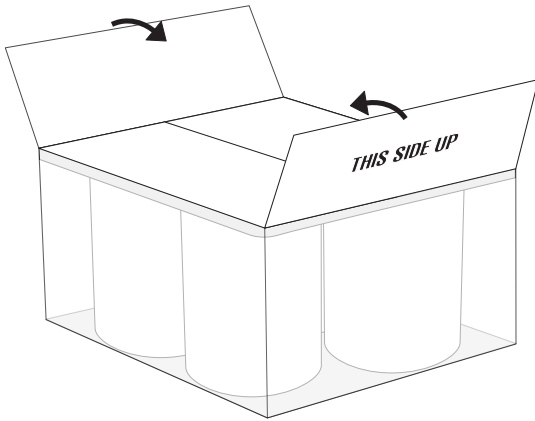

Figure 5

8. Fold flaps on top of carton so "THIS SIDE UP" is visible on the outside of the carton. Gap between outside flaps cannot exceed 0.25". (See Figure 5)

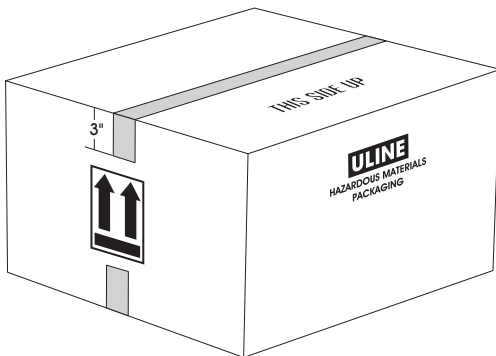

Figure 6

9. Seal top of carton down the center seam with one strip of 2" wide (2 mil) polypropylene tape (Uline Model # S-472). The tape must extend 3" over each end of the carton. (See Figure 6)

**ULINE S-7336, S-7348**

800-295-5510

uline.mx

# KIT DE ESPUMA PARA ENVÍOS DE 4 BOTES PARA PINTURA - 1 CUARTO DE GALÓN

## COMPONENTES

- 1 Caja de Cartón Corrugado (Uline Modelo # S-7336)
- 4 Botes de 1 Cuarto de Galón con Tapa (Uline Modelo # S-7343)
- 4 Anillos de Cierre de 1 Cuarto de Galón (Uline Modelo # S-7345)
- 8 Insertos de Espuma de 1 Cuarto de Galón (Uline Modelo # S-7340)
- Cinta de Polipropileno de 5 cm (2") de ancho (2 mil) (Uline Modelo # S-472\*)

\*Se vende por separado

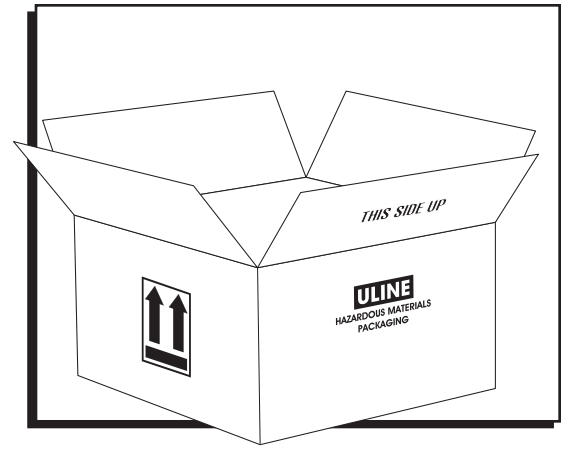

## INSTRUCCIONES DE ENSAMBLE

Diagrama 1

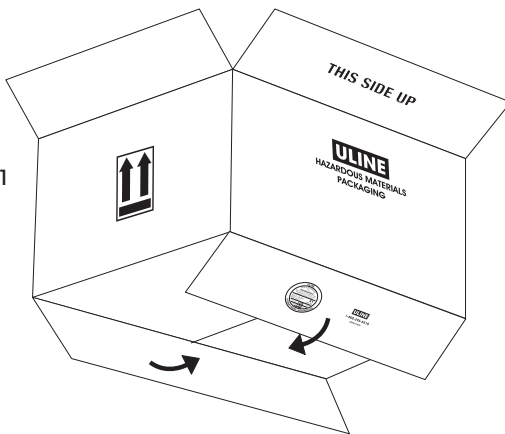

1. Doble las solapas de la parte inferior de la caja de cartón de forma que la certificación del fabricante quede a la vista en la parte exterior de la caja. El espacio entre las solapas exteriores no podrá ser superior a 6.3 mm (0.25"). (Vea Diagrama 1)

Diagrama 2

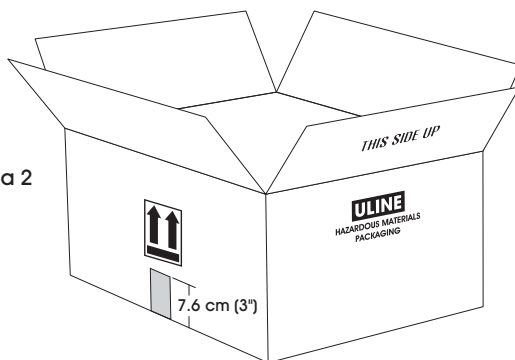

2. Selle la base de la caja de cartón por la abertura central con una tira de cinta de polipropileno de 5 cm (2") de ancho (2 mil) (Uline Modelo # S-472). La cinta debe extenderse 7.6 cm (3") por cada uno de los extremos de la caja de cartón. (Vea Diagrama 2)

Diagrama 3

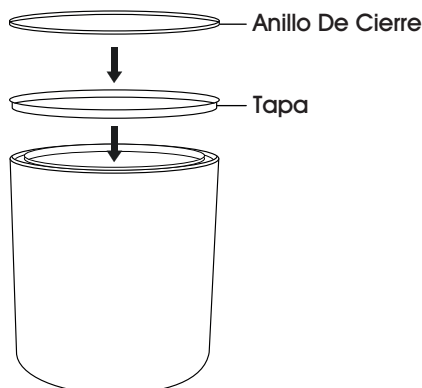

3. Llene los botes. No los llene demasiado.
4. Fije bien las tapas a los botes aplicando una presión regular con un cerrador de botes de pintura hasta que las tapas estén completamente encajadas. (Vea Diagrama 3)
5. Alinee bien los anillos de cierre sobre las tapas de los botes y fíjelos aplicando una presión regular con un cerrador de botes de pintura. Asegúrese de que los anillos se sujetan en su lugar. (Vea Diagrama 3)

## CONTINUACIÓN DE INSTRUCCIONES DE ENSAMBLE

Diagrama 4

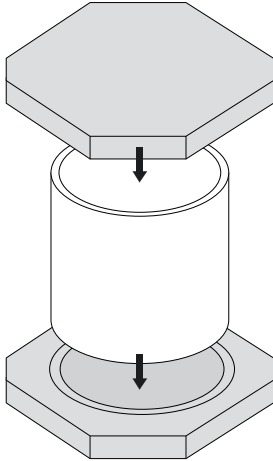

6. Coloque un inserto de espuma tanto en la parte superior como inferior de cada bote. (Vea Diagrama 4)

Diagrama 5

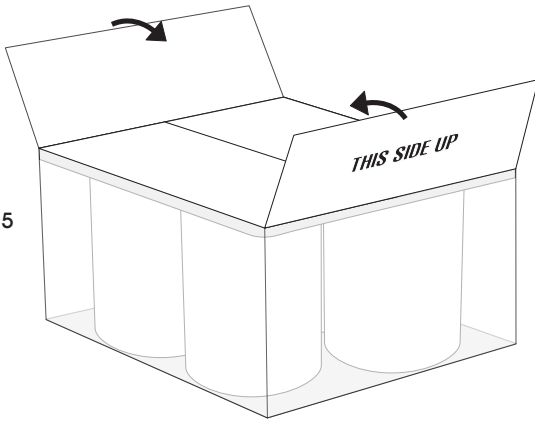

7. Inserte los botes en la caja de cartón – inserte primero la parte inferior.

8. Doble las solapas de la parte superior de la caja de cartón de forma que la advertencia "THIS SIDE UP" (este lado hacia arriba) quede a la vista en la parte exterior de la caja. El espacio entre las solapas exteriores no podrá ser superior a 6.3 mm (0.25"). (Vea Diagrama 5)

Diagrama 6

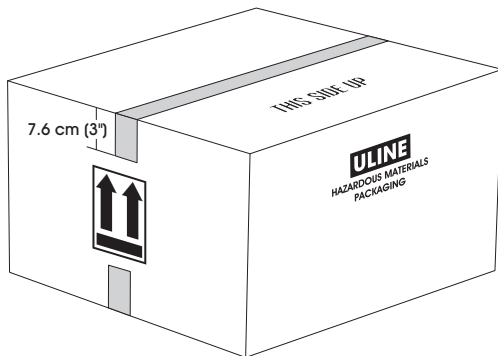

9. Selle la parte superior de la caja de cartón por la abertura central con una tira de cinta de polipropileno de 5 cm (2") de ancho (2 mil) (Uline Modelo # S-472). La cinta debe extenderse 7.6 cm (3") por cada uno de los extremos de la caja de cartón. (Vea Diagrama 6)

**ULINE S-7336, S-7348**

1-800-295-5510

uline.ca

## ENSEMBLES D'EMBALLAGE D'EXPÉDITION EN MOUSSE POUR 4 POTS DE PEINTURE DE 1 QUART

### COMPOSANTS

1 carton ondulé (n° de modèle Uline S-7336)

4 pots de peinture avec couvercle de 1 quart (n° de modèle Uline S-7343)

4 anneaux de verrouillage de 1 quart (n° de modèle Uline S-7345)

8 morceaux de mousse de calage de 1 quart (n° de modèle Uline S-7340)

Ruban adhésif en polypropylène (2 mil) de 5 cm (2 po) de largeur (n° de modèle Uline S-472\*)

\*Vendu séparément

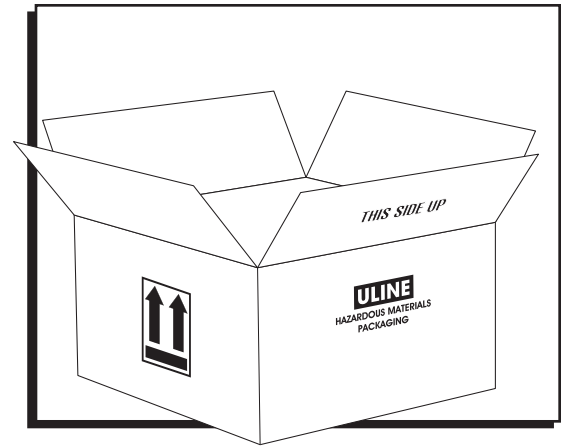

### INSTRUCTIONS D'ASSEMBLAGE

Figure 1

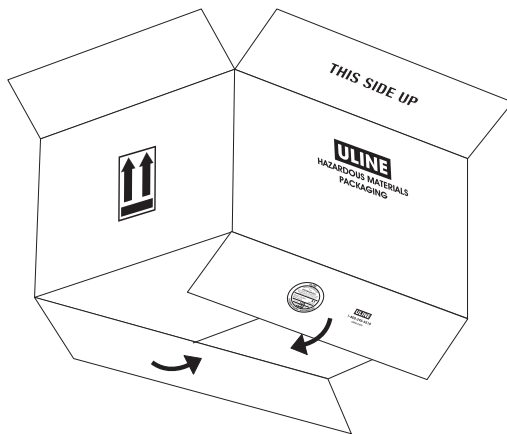

1. Pliez les rabats du dessous de la boîte afin que la certification du fabricant soit visible à l'extérieur de la boîte. L'espace entre les rabats extérieurs ne doit pas excéder 6,3 mm (0,25 po). (Voir Figure 1)

Figure 2

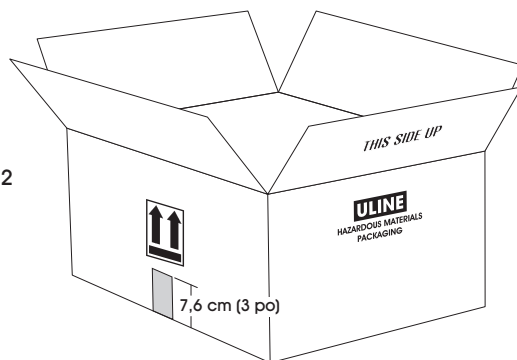

2. Scellez le dessous de la boîte le long de la jointure centrale à l'aide d'une bande de ruban adhésif en polypropylène (2 mil) de 5 cm (2 po) de largeur (n° de modèle Uline S-472). Le ruban adhésif doit dépasser de 7,6 cm (3 po) à chaque extrémité de la boîte. (Voir Figure 2)

Figure 3

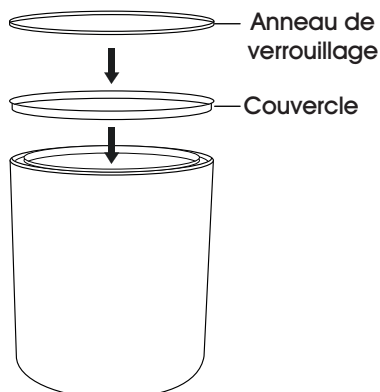

3. Remplissez les pots. Évitez de déborder.
4. Fixez entièrement les couvercles sur les pots en appliquant une pression uniforme à l'aide d'un dispositif de fermeture à pot de peinture jusqu'à ce que les couvercles soient complètement emboîtés. (Voir Figure 3)
5. Alignez les anneaux de verrouillage sur les couvercles des pots et fixez-les en appliquant une pression uniforme à l'aide d'un dispositif de fermeture à pot de peinture. Assurez-vous que les anneaux s'enclenchent en position. (Voir Figure 3)

## INSTRUCTIONS D'ASSEMBLAGE SUITE

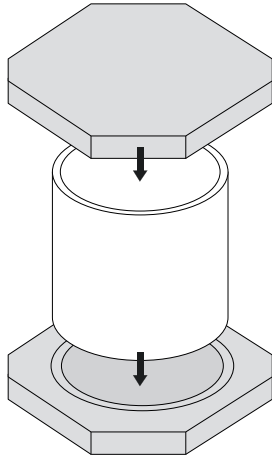

Figure 4

6. Posez un morceau de mousse de calage sur le dessus et un autre en dessous de chaque pot. (Voir Figure 4)

7. Placez les pots dans la boîte en insérant le dessous en premier.

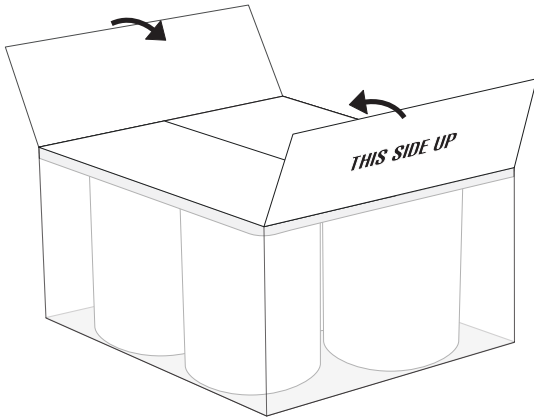

Figure 5

8. Pliez les rabats du dessus de la boîte afin que « THIS SIDE UP » (ce côté vers le haut) soit visible à l'extérieur de la boîte. L'espace entre les rabats extérieurs ne doit pas excéder 6,3 mm (0,25 po). (Voir Figure 5)

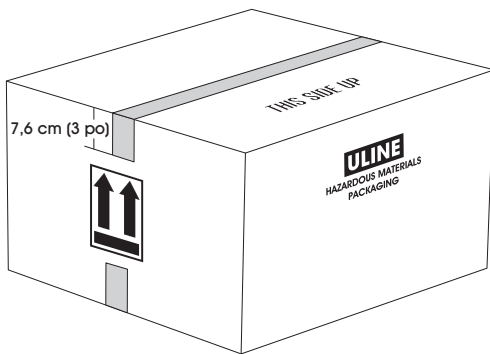

Figure 6

9. Scellez le dessus de la boîte le long de la jointure centrale à l'aide d'une bande de ruban adhésif en polypropylène (2 mil) de 5 cm (2 po) de largeur (n° de modèle Uline S-472). Le ruban adhésif doit dépasser de 7,6 cm (3 po) à chaque extrémité de la boîte. (Voir Figure 6)