

ULINE S-20126
S-20128

1-800-295-5510
uline.com

4-1 GALLON INDUSTRIAL JUG SHIPPER

COMPONENTS

- 1 Corrugated Carton
 - 4 - 1 Gallon Round Plastic Jug
 - 4 Child Resistant Screw Cap Closures
 - 1 H-Divider
 - 2 Top Pad Inserts
 - 2 - 1 Mil Poly Bag
 - 2 - 5.5" 40# Cable Tie
 - 2" Wide (2.6 mil) Polypropylene Tape (Uline Model # S-14564*)
- *Sold Separately

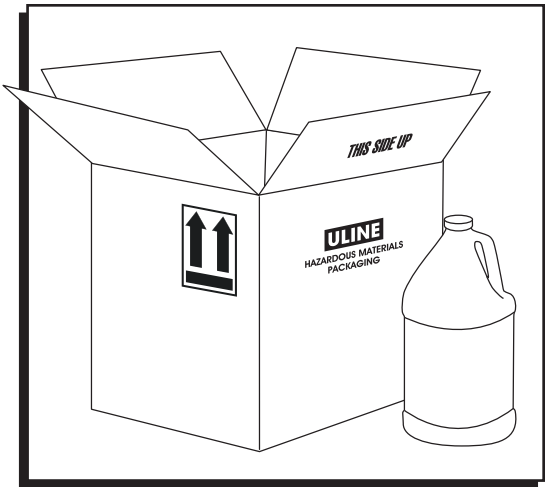

ASSEMBLY INSTRUCTIONS

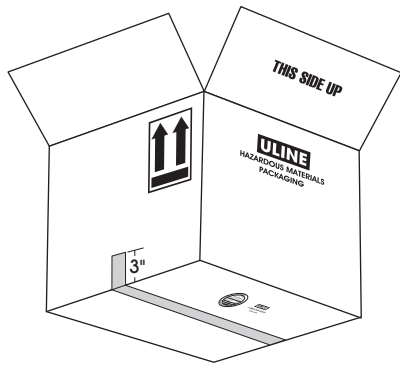

Figure 1

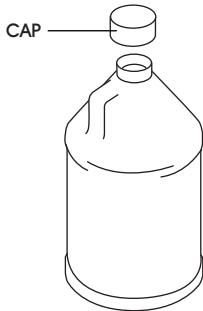

Figure 2

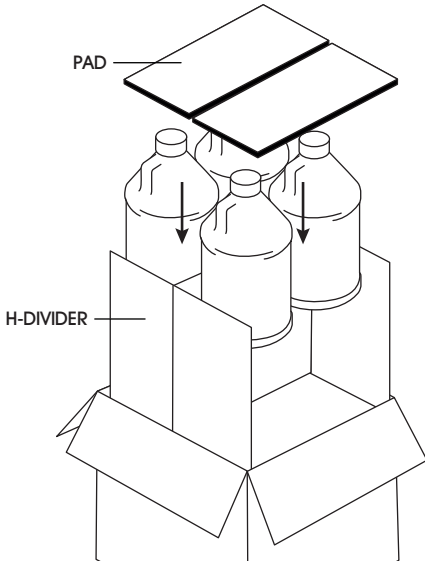



Figure 3

1. Fold flaps on bottom of carton so that they meet. Manufacturer's certification must be visible on the outside of the carton.
 2. Seal bottom of carton down the center seam with one strip of 2" wide (2.6 mil) polypropylene tape (Uline Model # S-14564). The tape must extend 3" over each end of the carton. (See Figure 1)
 3. Fill jugs. Do not overfill.
 4. Seal jugs by threading caps onto openings with 17-26 in-lbs of torque. (See Figure 2)
-  **NOTE:** If shipping by air, jugs must be placed into the included 1 mil poly bags. Poly bags must be sealed with the included 5.5" 40# cable ties.
5. Fold the H-Divider and place it inside the box. (See Figure 3)
 6. Place jugs into carton – bottom first. Two jugs on each side of the H-Divider spine. (See Figure 3)
 7. Fold top pad inserts and place on top of filled jugs. (See Figure 3)

ASSEMBLY INSTRUCTIONS CONTINUED

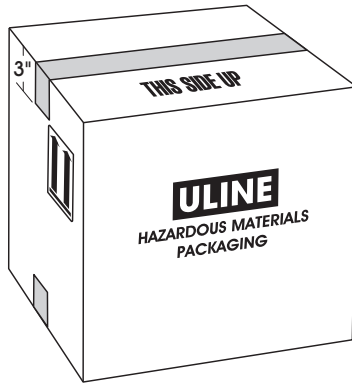

Figure 4

8. Fold flaps on top of carton so that they meet. "THIS SIDE UP" must be visible on the outside of the carton.
9. Seal top of carton down the center seam with one strip of 2" wide (2.6 mil) polypropylene tape (Uline Model # S-14564). The tape must extend 3" over each end of the carton. (See Figure 4)

CAJA PARA ENVÍOS DE 4 BOTES INDUSTRIALES DE 3.8 LITROS (1 GALÓN)

COMPONENTES

- 1 Caja de Cartón
 - 4 Botes de Plástico Redondos de 3.8 Litros (1 Galón)
 - 4 Cierres de Tapa a Rosca a Prueba de Niños
 - 1 Divisor en H
 - 2 Insertos Acojinados Superiores
 - 2 Bolsa de Polietileno de 1 Mil
 - 2 Cinchos de 14 cm (5.5") 40#
 - Cinta de Polipropileno de 5 cm (2") de ancho (2.6 mil) (No. de Modelo de Uline S-14564*)
- *Se vende por separado

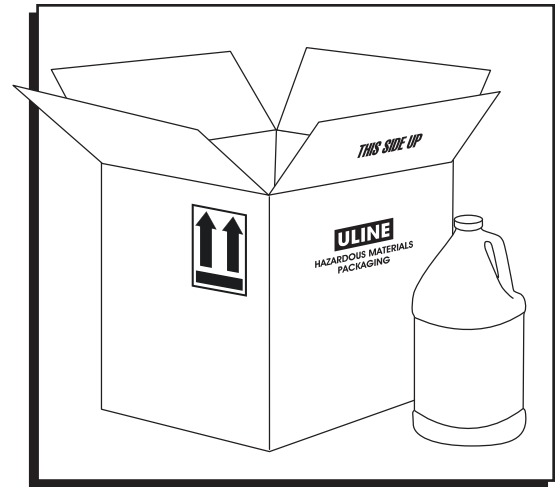

INSTRUCCIONES DE ENSAMBLE

Diagrama 1



Diagrama 2



Diagrama 3

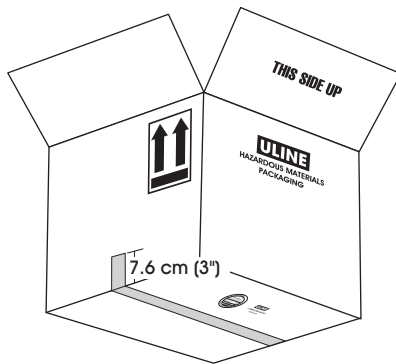

1. Doble las solapas de la parte inferior de la caja de cartón de forma que coincidan. La certificación del fabricante debe quedar a la vista en la parte exterior de la caja.
2. Selle la base de la caja de cartón por la abertura central con una tira de cinta de polipropileno de 5 cm (2") de ancho (2.6 mil) (No. de Modelo de Uline S-14564). La cinta debe extenderse 7.6 cm (3") por cada uno de los extremos de la caja de cartón. (Vea Diagrama 1)
3. Llene los botes. No los llene demasiado.
4. Selle los botes enroscando las tapas en las aberturas y aplicando una torsión de apriete de 1.9 y 2.9 Nm (17-26 pulg-lbs.) (Vea Diagrama 2)

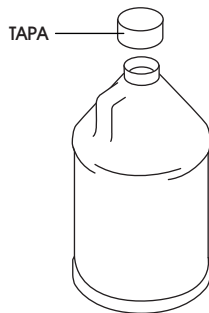
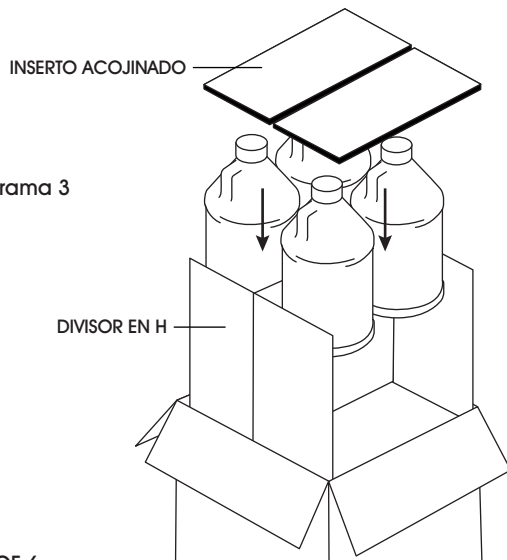

NOTA: Si se van a enviar por avión, los botes deberán colocarse dentro de las bolsas de polietileno de 1 mil que se incluyen. Las bolsas de polietileno deberán sellarse con los cinchos de 14 cm (5.5") 40# que se incluyen.

5. Pliegue el divisor en H y colóquelo dentro de la caja. (Vea Diagrama 3)
6. Coloque los botes en la caja - primero la base. Ponga dos botes a cada lado de la sección central del divisor en H. (Vea Diagrama 3)
7. Doble los insertos acojinados superiores y colóquelos sobre los botes llenos. (Vea Diagrama 3)

CONTINUACIÓN DE INSTRUCCIONES DE ENSAMBLE

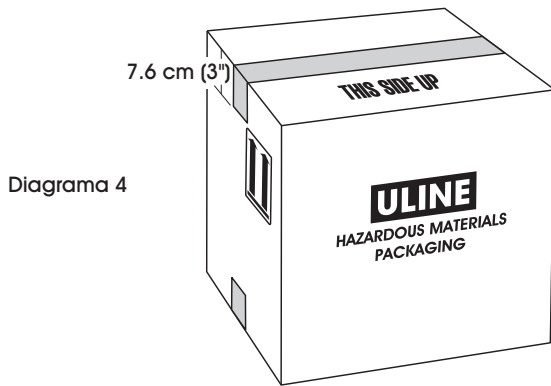

8. Doble las solapas de la parte superior de la caja de cartón de forma que coincidan. La advertencia "THIS SIDE UP" (este lado hacia arriba) debe quedar a la vista en la parte exterior de la caja.
9. Selle la parte superior de la caja de cartón por la abertura central con una tira de cinta de polipropileno de 5 cm (2") de ancho (2.6 mil) (No. de Modelo de Uline: S-14564). La cinta debe extenderse 7.6 cm (3") por cada uno de los extremos de la caja de cartón. (Vea Diagrama 4)

EMBALLAGE D'EXPÉDITION INDUSTRIEL POUR 4 BIDONS DE 3,8 LITRES (1 GALLON)

COMPOSANTS

- 1 boîte en carton ondulé
 - 4 bidons ronds en plastique de 3,8 litres (1 gallon)
 - 4 bouchons filetés à l'épreuve des enfants
 - 1 séparateur en H
 - 2 feuilles rembourrées
 - 2 sacs en polyéthylène de 1 mil
 - 2 attache-câbles de 40 lb de 14 cm (5,5 po)
 - Ruban adhésif en polypropylène (2,6 mil) de 5 cm (2 po) de largeur (n° de modèle Uline S-14564*)
- *Vendu séparément

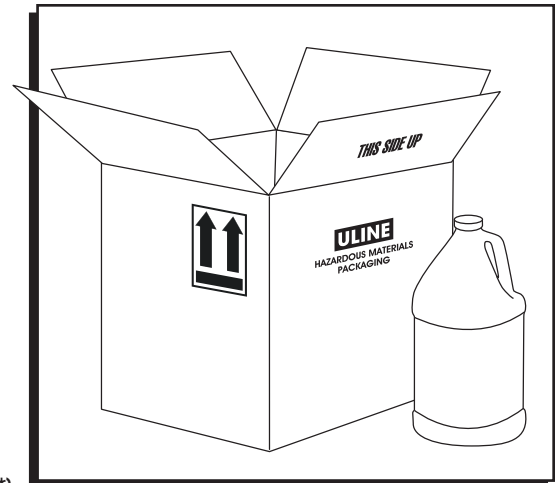

INSTRUCTIONS D'ASSEMBLAGE

Figure 1

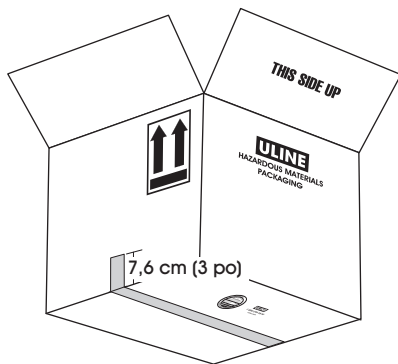

Figure 2

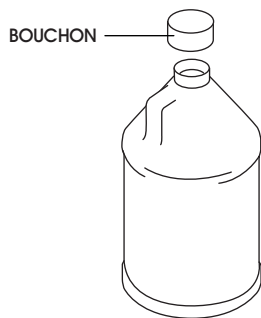
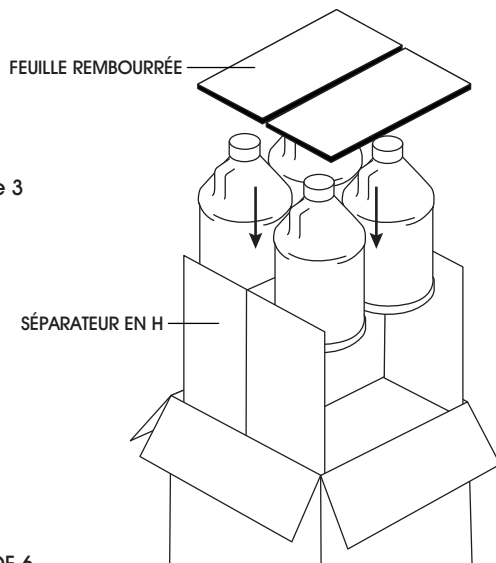



Figure 3



1. Pliez les rabats du dessous de la boîte de façon à ce qu'ils se rejoignent. La certification du fabricant doit être visible à l'extérieur de la boîte.
2. Scellez le dessous de la boîte le long de la jointure centrale à l'aide d'une bande de ruban adhésif en polypropylène (2,6 mil) de 5 cm (2 po) de largeur (n° de modèle Uline S-14564). Le ruban adhésif doit dépasser de 7,6 cm (3 po) à chaque extrémité de la boîte. (Voir Figure 1)
3. Remplissez les bidons. Évitez de trop remplir.
4. Scellez les bidons en vissant les bouchons sur les ouvertures en appliquant un couple de 1,9 à 2,9 Nm (17 à 26 lb-po). (Voir Figure 2)

 **REMARQUE : Si la boîte est expédiée par avion, les bidons doivent être placés dans les sacs en polyéthylène de 1 mil fournis. Les sacs en polyéthylène doivent être fermés à l'aide des attache-câbles de 40 lb de 14 cm (5,5 po) fournis.**

5. Pliez le séparateur en H et placez-le dans la boîte. (Voir Figure 3)
6. Placez les bidons dans la boîte – le fond en premier. Deux bidons de chaque côté du séparateur en H. (Voir Figure 3)
7. Pliez les feuilles rembourrées et placez-les au-dessus des bidons remplis. (Voir Figure 3)

INSTRUCTIONS D'ASSEMBLAGE SUITE

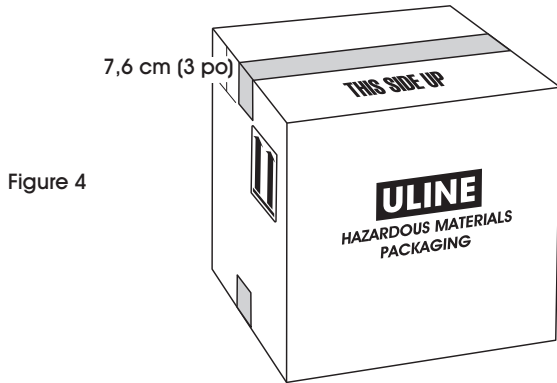

8. Pliez les rabats sur le dessus de la boîte de façon à ce qu'ils se rejoignent. « THIS SIDE UP » (ce côté vers le haut) doit être visible à l'extérieur de la boîte.
9. Scellez le dessus de la boîte le long de la jointure centrale à l'aide d'une bande de ruban adhésif en polypropylène (2,6 mil) de 5 cm (2 po) de largeur (n° de modèle Uline S-14564). Le ruban adhésif doit dépasser de 7,6 cm (3 po) à chaque extrémité de la boîte. (Voir Figure 4)