

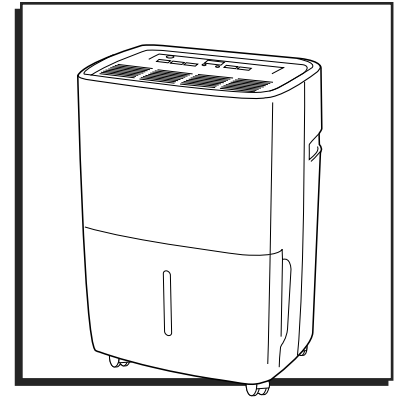

ULINE H-8554, H-8555 DEHUMIDIFIERS

1-800-295-5510
uline.com



SAFETY

 **NOTE:** Before installing and using dehumidifier, read these instructions carefully. Store in a safe place for future reference.

- Always place unit on a level surface.
- Never use or store gasoline or other flammable vapor or liquid near unit.
- Maintain 12-18" clearance around unit. Do not block or cover air inlet or outlet grilles.
- Unit must be connected to a correctly grounded power supply.
- Do not start or stop unit by inserting or pulling out power plug.
- Do not use an adapter plug or extension cord.
- Do not use near a bathtub, shower or swimming pool.
- Do not insert anything into the air outlet. Do not obstruct air inlet or outlet grilles.
- Do not let children play near unit.
- Always inspect cord for signs of damage before use. If power cord is damaged, it must be replaced by manufacturer or a qualified service technician.
- When cleaning, always turn unit off and unplug the power cord.
- Recommended humidity levels:
 - Spring/Summer: 35% – 45%
 - Fall/Winter: 45% – 55%
- During normal operation, dehumidifier will exhaust warm air from top of unit.

- Emptying the bucket depends on how many pints of moisture the dehumidifier removes from the air. The number of times the bucket will be emptied depends on the unit's model number. Emptying should be completed at full capacity.













MODEL #	24-HOUR PERIOD	
	MOISTURE TO REMOVE (DOE RATING)	TIMES TO EMPTY
H-8554	35 Pints	4
H-8555	50 Pints	3

- Using a dehumidifier will balance the humidity level in the room, creating a more comfortable space. Over time, this humidity level stabilizes, resulting in less moisture accumulating in the air. As moisture level decreases, dehumidifier will not need to collect as much moisture as seen in previous operation.

 **NOTE:** Do not be concerned if the dehumidifier is removing less moisture from the air or the bucket is taking longer to fill. The dehumidifier is working as intended and creating a more stable humidity level.

 **NOTE:** There may be a small amount of water present in the bucket before using dehumidifier for the first time. This is caused by preliminary factory testing.

FEATURES

	<p>Removes up to 35 or 50 pints (depending on model) of moisture from the air every 24 hours. This is not the bucket size.</p>
	<p>Adjustable humidistat for precise humidity control.</p>
	<p>Mirage display shows ambient humidity level from across the room.</p>
	<p>Operates at temperatures down to 41°F.</p>
	<p>Automatic defrost function melts away ice from frozen coils.</p>
	<p>Three-speed fan allows user to select between maximum dehumidifying power or quiet operation.</p>
	<p>Bucket full indicator and audible alarm signals when bucket is full and ready to be emptied.</p>
	<p>Ultra quiet operation allows for use almost anywhere.</p>
	<p>Loss of power protection remembers settings when power is interrupted.</p>
	<p>Auto-restart automatically continues operation when power is restored. No need to manually restart the dehumidifier.</p>
	<p>24-hour timer automatically turns on and off the unit after the preset time of 0.5 up to 24 hours.</p>
	<p>MyHome modes allow user to choose where dehumidifier is operating (Sleeping Space – 55%, Living Space – 50% or Basement – 45%).</p>

CONTROL PANEL

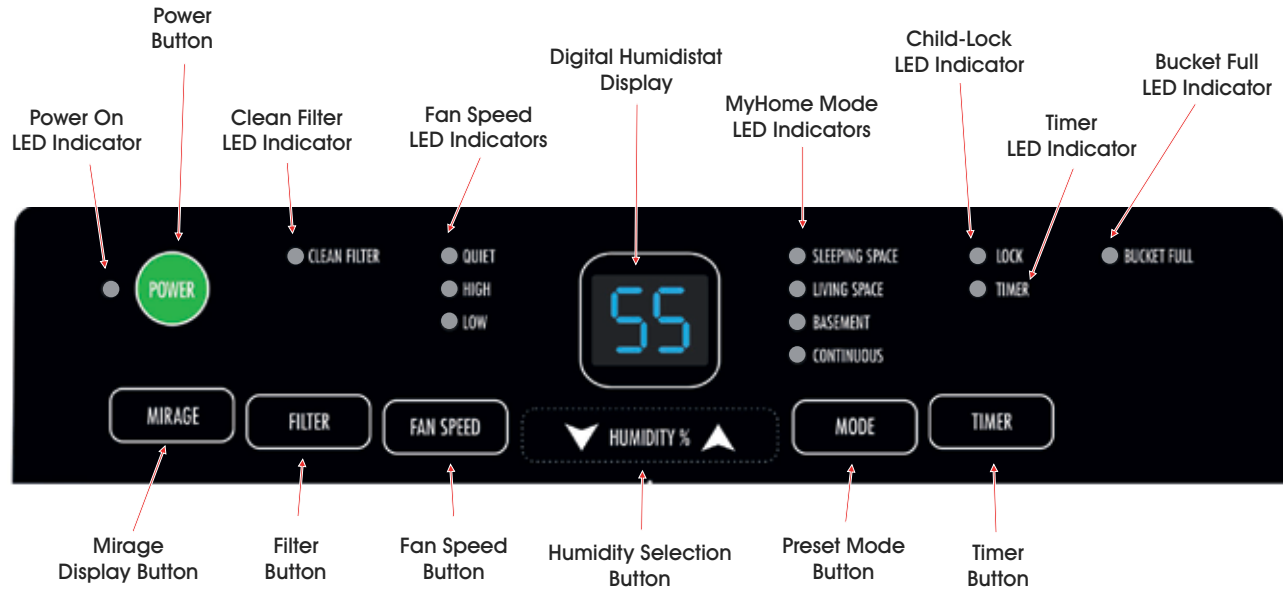

OPERATION



WARNING! Dehumidifier must be upright for 24 hours prior to operating. This ensures compressor will function as intended.

1. When first operating dehumidifier, run Continuous mode for 24 hours.
2. **Power On and Off** – Press the power button once to manually turn on unit. Press the power button once more to turn off unit.
3. **Humidity Selection** – Press the Δ or ∇ buttons to choose desired humidity in the room. Each button press will change desired room humidity by 5%. The room humidity is selectable from 35-80% or continuous. Unit will cycle on and off to maintain chosen humidity level. If dehumidifier is to operate continuously regardless of room humidity, press the mode button until "CO" is displayed. This will enable continuous operation and the continuous indicator will light up on the control panel.
4. **Fan Speed Control** – Press the fan speed button to cycle through different fan speeds: quiet, high and low. Fan speed can be visually distinguished by the fan speed indicators on control panel. For fast dehumidification, choose high. For moderate dehumidification, choose low. For quiet operation, choose quiet.
5. **Timer Auto On** – To program unit to automatically turn on, press the Timer button when unit is off. Press Δ or ∇ to increase or decrease the timer in 30-minute increments up to 10 hours. After 10 hours, each press of the Δ or ∇ buttons will increase timer in one-hour increments up to 24 hours. Once desired time is reached, unit will automatically turn on.
6. **Timer Auto Shut-Off** – To program unit to automatically turn off, press the timer button when unit is on. Each press of the Δ or ∇ buttons will change the timer setting in 30-minute increments up to 10 hours. After 10 hours, each press of the Δ or ∇ buttons will increase or decrease timer in one-hour increments up to 24 hours. Once desired time is over, unit will automatically power off.
7. **MyHome Modes** – Preset humidity level settings allow user to easily move dehumidifier from room to room and select the corresponding mode for location in which dehumidifier is operating. Press mode button to choose from sleeping space (55%), living space (50%) or basement (45%).
8. **Child-Lock Mode** – To lock control panel, press and hold the timer button for three seconds. Locking the control panel prevents someone from accidentally changing settings. When locked, the lock indicator will light up. Press and hold the timer button for three seconds to unlock control panel.

OPERATION CONTINUED

9. **Mirage Display** – Backlit display on the front of dehumidifier, which shows the actual humidity level in room. Press the mirage button to turn on mirage display and once again to turn off mirage display.

 **NOTE:** Fan will continue to run when compressor is off. This allows unit to circulate air and operate more efficiently.

10. **Bucket Full** – When water bucket is full, unit will automatically shut off, beep and bucket full indicator will light up. Unit will not function until water bucket is emptied and placed back into unit. Bucket should be cleaned every few weeks to prevent growth of mold, mildew and bacteria. Use a mild detergent to clean bucket. Once clean, completely dry bucket and replace in unit.

 **NOTE:** Hold bucket with both hands when emptying. (See Figure 1)

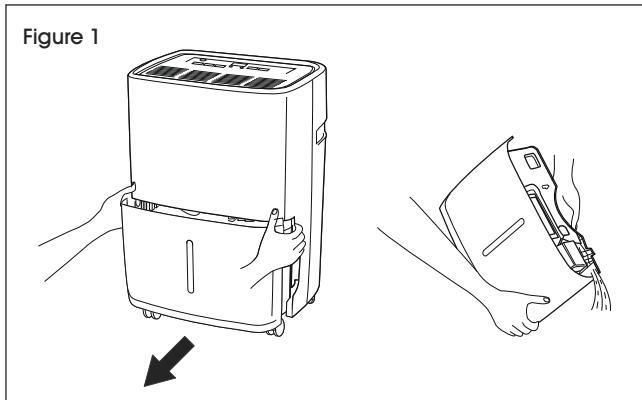

 **NOTE:** When water bucket is full or removed from dehumidifier, compressor will turn off, but fan may continue to run for a few minutes. Dehumidifier will not be removing moisture from the air at this time. When removing moisture from the air, dehumidifier will exhaust warm air from top exhaust vent. Do not place a full bucket on floor because bottom of bucket is uneven.

LOCATION

A dehumidifier operating in a basement will have little or no effect on drying an adjacent enclosed storage area, such as a closet, unless there is adequate circulation of air in and out of the area.

- Do not use outdoors. For indoor use only.
- Place on a smooth, level surface strong enough to support unit with full bucket of water.

- Allow at least 18" of air flow on all sides. (See Figure 2)
- Place in an area where temperature will not fall below 41°F. Coils can become covered with frost at temperatures below 41°F, which may reduce performance.
- Use in areas that have excessive moisture such as entryways, bathrooms, basements and laundry rooms.

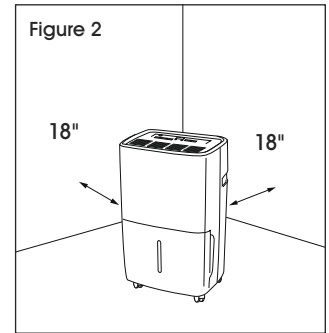

 **NOTE:** Place unit away from a clothes dryer.

- Use to prevent moisture damage anywhere books or valuables are stored.
- Use the dehumidifier in a basement to help prevent moisture damage.
- Operate in an enclosed area to be most effective.

AUTOMATIC DEFROST

When frost builds up on evaporator coils, compressor will cycle off and fan will continue to run until frost disappears. When coils are completely defrosted, compressor will automatically restart and dehumidification will begin.

CONTINUOUS DRAINAGE

GARDEN HOSE INSTALLATION AND SETUP

Attach a garden hose (not included) to continuous drainage port on back of dehumidifier. This will allow unit to run continuously (depending on selected humidity level) without having to empty water bucket.

1. Place on a level surface.
2. Unscrew cap on back of unit to access hose nozzle.
3. Thread garden hose onto accessible nozzle, lead to a floor drain and cut to length.
4. Ensure no kinks or knots are in hose.
5. Turn on unit. Press mode button until set to continuous.

 **NOTE:** Placing dehumidifier on an uneven surface or improperly installing hose may result in water filling bucket and causing unit to shut off. Empty bucket if shut-off occurs, check dehumidifier location and hose for proper setup. Bucket must be in place and securely seated for dehumidifier to operate.

MAINTENANCE



WARNING! Ensure power is off and power cord is not plugged into an electrical outlet prior to performing any maintenance on unit.

CLEANING/REPLACING FILTER



WARNING! Do not operate the dehumidifier without the included filter.

The clean filter indicator will illuminate every 250 hours of operation as a reminder to clean the filter. A clean filter will keep unit operating at optimum performance.

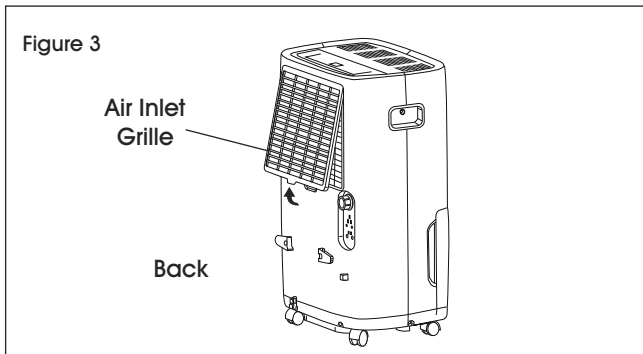

1. To access filter, lift air inlet grille. (See Figure 3)
2. Remove filter from back of unit using thumbs to press down on filter tabs directly above filter.
3. Clean filter with warm, soapy water. Dry thoroughly before replacing filter.

4. Once filter is completely dry, place back into unit. Press the filter button to reset clean filter indicator.

CLEANING UNIT HOUSING

1. Keep away from direct sunlight to prevent color fading.
2. Clean surface with a damp cloth and dry with a soft towel.

STORING/TRANSPORTING

1. Turn off dehumidifier.
2. Unplug unit and secure power cord to back of unit.
3. Clean or replace filter (see information at left).
4. Empty water in bucket and rinse bucket with a mild detergent. Dry bucket.
5. Insert empty water bucket back into dehumidifier.
6. Unit is ready for storage or transportation.
7. Store in a cool, dry place.



NOTE: While in Pump Mode, if unit is turned off, pump will remove remaining water from bucket prior to unit completely powering down. Pump indicator light will stay on during this period. Do not unplug the power cord until pump indicator light is off.

TROUBLESHOOTING

OPERATING ISSUE	CAUSES	RECOMMENDATIONS
Dehumidifier does not start.	Dehumidifier is unplugged.	Ensure power cord is pushed completely into outlet.
	Fuse is blown/circuit breaker is tripped.	Check house fuse/circuit breaker box and replace fuse or reset breaker.
	Dehumidifier has reached its present level or the bucket is full.	Dehumidifier automatically turns off when either condition occurs. Change to a lower setting or empty the water bucket and replace properly.
	Bucket is not installed properly.	Bucket must be in place and securely seated for dehumidifier to operate.
	Power failure.	A protective time delay (up to three minutes) prevents tripping of the compressor overload. For this reason, the unit may not start normal dehumidification for three minutes after powered back on.

TROUBLESHOOTING CONTINUED

OPERATING ISSUE	CAUSES	RECOMMENDATIONS
Dehumidifier does not remove adequate moisture from the air.	Not enough time allowed for unit to remove moisture.	When first installed, allow at least 24 hours to maintain the desired dryness.
	Airflow is restricted.	Ensure there are no curtains, blinds or furniture blocking front or back of unit. See the Location section on Page 4.
	Dirty filter.	See Cleaning/Replacing Filter on Page 5.
	Humidity Control may not be set low enough.	For drier air, press the ▽ button to lower the percent humidity desired in the room, or set the dehumidifier to "CO" for maximum dehumidification.
	Doors and windows may not be closed tightly.	Check that all doors, windows and other openings are securely closed.
	Clothes dryer may be blowing moist air into the room.	Install dehumidifier away from dryer. Dryer should be vented outside.
	Room temperature is too low.	Moisture removal is best at higher room temperatures. Lower room temperatures will reduce the moisture removal rate. This model is designed to operate at temperatures above 41°F.
Dehumidifier runs too much.	Area to be dehumidified is too large.	Capacity of dehumidifier may not be adequate for room size or amount of moisture in air.
	Doors and windows are open.	Close all doors and windows to the outside.
Frost appears on coils.	Dehumidifier has recently been turned on or room temperature is below 41°F.	This is normal. Frost will usually disappear within 60 minutes.
Controls cannot be set.	The compressor will turn off and fan will automatically continue to run for approximately three minutes at a fixed setting.	This is normal. Wait approximately three minutes and set fan speed to desired level.
Fan noise	Air is moving through unit.	This is normal.
Water on the floor	Hose connection may be loose.	Check the hose connection. See Continuous Drainage/Garden Hose Installation and Setup on Page 4.
	Hose is attached but not draining into a drain.	Disconnect hose if using bucket or place hose near a drain.

TROUBLESHOOTING CONTINUED

OPERATING ISSUE	CAUSES	RECOMMENDATIONS
Unit will not turn on.	Fuse is blown/circuit breaker is tripped.	Check house fuse/circuit breaker box and replace fuse or reset breaker.
Unit is on but fan is not running.	Dehumidifier has reached its present level or bucket is full.	Dehumidifier automatically turns off when either condition occurs. Change to a lower setting or empty water bucket and replace properly.
	Bucket is not in proper position.	Bucket must be in place and securely seated for dehumidifier to operate.
	Power failure.	A protective time delay (up to three minutes) prevents tripping of compressor overload. For this reason, the unit may not start normal dehumidification for three minutes after it is powered back on.
Continuous Mode is on, but water is draining in bucket.	Incorrect drain hose is installed.	Garden hose must be used while operating in Continuous Mode.
	Dehumidifier on uneven surface.	Ensure unit is placed on a flat, level surface.

If the troubleshooting section does not resolve the problem, contact Uline Customer Service at 1-800-295-5510.

SELF-DIAGNOSING CODES

SELF-DIAGNOSING CODE	DESCRIPTION	RECOMMENDATION
E1	Compressor Overheat Protection	Contact Uline Customer Service at 1-800-295-5510.
E2	Condenser Overheat Protection	
EH	Humidity Sensor Malfunction	

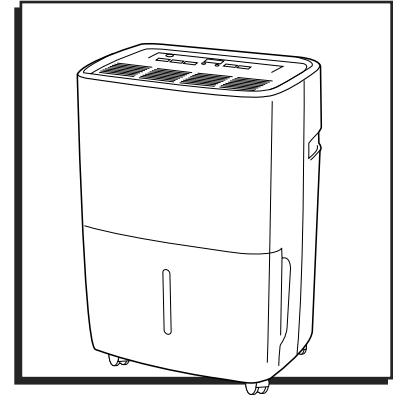

SEGURIDAD



NOTA: Antes de instalar y utilizar el deshumidificador, lea las instrucciones cuidadosamente. Guárdelas en un lugar seguro para futura referencia.

- Ensamble la unidad sobre una superficie nivelada.
- No utilice ni almacene gasolina, gases ni líquidos inflamables cerca de la unidad.
- Deje un espacio libre de 30-45 cm (12-18") alrededor de la unidad. No obstruya o cubra las rejillas de entrada o salida de aire.
- La unidad se debe conectar a un tomacorriente correctamente aterrizado.
- No inicie o detenga la unidad insertando o jalando el enchufe.
- No utilice un adaptador para clavijas o extensiones eléctricas.
- No lo utilice cerca de una tina de baño, regadera o alberca.
- No inserte nada en la salida de aire. No obstruya las rejillas de entrada ni salida de aire.
- No permita que los niños jueguen cerca de la unidad.
- Antes de utilizarlo siempre revise el cable por signos de daños. Si el cable eléctrico está dañado debe ser reemplazado por el fabricante o un técnico de servicio calificado.
- Apague la unidad y desconecte el cable siempre que la limpie.
- Niveles de humedad recomendados:
 Primavera/Verano: 35% – 45%
 Otoño/Invierno: 45% – 55%
- Durante el funcionamiento normal, el deshumidificador extraerá el aire tibio desde la parte superior de la unidad.

- Vacíe la cubeta dependiendo de la cantidad de humedad que el deshumidificador depure del aire. El número de veces que vacíe la cubeta dependerá del número de modelo de la unidad. Deberá vaciarse por completo.

MODELO #	PERIODO DE 24 HORAS	
	HUMEDAD PARA DEPURAR (CLASIFICACIÓN DEL DEPTO. DE ENERGÍA)	VECES PARA VACIAR
H-8554	16.5 L (35 Pintas)	4
H-8555	23.7 L (50 Pintas)	3

- Utilizar un deshumidificador balanceará el nivel de humedad en la habitación, creando un espacio más confortable. Con el tiempo este nivel de humedad se estabiliza, causando menor acumulación de la misma. A medida que el nivel de humedad disminuye, el deshumidificador no necesitará recolectar tanta humedad como se vio en el funcionamiento anterior.



NOTA: No se preocupe si el deshumidificador está depurando menos humedad del aire o la cubeta está tardando más en llenarse. El deshumidificador está trabajando según lo previsto y está creando un nivel de humedad más estable.



NOTA: Puede haber una pequeña cantidad de agua presente en la cubeta antes de utilizar el deshumidificador por primera vez. Esto es a causa de las pruebas preliminares de fábrica.

CARACTERÍSTICAS

	Depura de 16.5 a 23.7 L (35 a 50 pintas) (dependiendo del modelo) de humedad del aire cada 24 horas. Esto no es el tamaño de la cubeta.
	Higrostató ajustable para un control de la humedad preciso.
	La pantalla Mirage muestra la humedad del ambiente en la habitación.
	Funciona a temperaturas abajo de 5°C (41°F).
	La función automática de descongelación derrite el hielo de las bobinas congeladas.
	El ventilador de tres velocidades permite al usuario seleccionar entre la potencia máxima de deshumidificar o el funcionamiento silencioso.
	El indicador de cubeta llena y las señales audibles de alarma cuando la cubeta está llena y lista para ser vaciada.
	La operación ultrasilenciosa permite su uso casi en cualquier lugar.
	La protección contra pérdida de energía recuerda la configuración cuando se interrumpe la energía.
	El reinicio automático continúa la operación de manera automática cuando se restablece la energía. No requiere reiniciar el deshumidificador manualmente.
	El temporizador de 24 horas enciende y apaga automáticamente la unidad después de seleccionar el tiempo de 0.5 a 24 horas.
	Los modos MyHome permiten al usuario elegir donde estará funcionando el deshumidificador (Dormitorios – 55%, Sala – 50% o Sótano – 45%).

PANEL DE CONTROL



FUNCIONAMIENTO



¡ADVERTENCIA! El deshumidificador debe estar en forma vertical por 24 horas antes de ser utilizado. Esto asegura que el compresor funcionará según lo previsto.

1. Cuando use el deshumidificador la primera vez, corra el modo Continuos (Continuo) por 24 horas.
2. **Encender y Apagar** – Presione el botón de encendido una vez para encender manualmente la unidad. Presione el botón de encendido una vez más para apagar la unidad.
3. **Seleccionar la Humedad** – Presione el Δ o ∇ los botones para elegir la humedad en la habitación. Cada que presione el botón cambiará un 5% la humedad deseada en la habitación. La humedad de la habitación se selecciona de 35-80% o continua. La unidad encenderá y apagará el ciclo para mantener el nivel de humedad elegido. Si el deshumidificador va a funcionar de forma continua independientemente de la humedad de la habitación, presione el botón de modo hasta que aparezca "CC". Esto permitirá un funcionamiento continuo y el indicador continuo se iluminará en el panel de control.
4. **Control de Velocidad del Ventilador** – Presione el botón de velocidad del ventilador para cambiar a las diferentes velocidades: quiet, high y low (silencioso, alto y bajo). La velocidad del ventilador puede diferenciarse visualmente por los indicadores de velocidad del ventilador en el panel de control. Para una deshumidificación rápida elija high (alto). Para una deshumidificación moderada elija low (bajo). Para un funcionamiento silencioso elija quiet (silencioso).
5. **Encender con el Temporizador Automático** – Para programar que la unidad encienda automáticamente, presione el botón Timer cuando la unidad esté apagada. Presione Δ o ∇ para aumentar o disminuir el temporizador en incrementos de 30 minutos hasta 10 horas. Después de 10 horas, cada que presione los botones Δ o ∇ aumentará el temporizador en incrementos de 1 hora hasta 24 horas. Una vez que alcance el tiempo deseado la unidad encenderá automáticamente.
6. **Apagar con el Temporizador Automático** – Para programar que la unidad se apague automáticamente, presione el botón Timer cuando la unidad esté encendida. Cada vez que presione los botones Δ o ∇ la configuración del temporizador cambiará en incrementos de 30 minutos hasta 10 horas. Después de 10 horas, cada vez que presione los botones Δ o ∇ aumentará el temporizador en incrementos de 1 hora hasta 24 horas. Una vez que alcance el tiempo deseado, la unidad se apagará automáticamente.
7. **Modos MyHome** – Preseleccionar los niveles de humedad permite al usuario mover fácilmente el deshumidificador de una habitación a otra y seleccionar el modo correspondiente a la ubicación en que esté operando. Presione el botón de modo para elegir desde los dormitorios (55%), sala (50%) o sótano (45%).
8. **Modo Child-Lock (Bloqueo contra Niños)** – Para bloquear el panel de control, presione y sostenga el botón del temporizador por tres segundos. Bloquear el panel de control previene que alguien cambie accidentalmente la configuración. Cuando esté bloqueado el indicador encenderá. Presione y sostenga el botón del temporizador por tres segundos para desbloquear el panel de control.

CONTINUACIÓN DE FUNCIONAMIENTO

9. **Pantalla Mirage** – Pantalla retroiluminada al frente de deshumidificador muestra el nivel de humedad real en la habitación. Presione el botón **Mirage** para encender la pantalla y una vez más para apagarla.

 **NOTA:** El ventilador continuará funcionando cuando el compresor esté apagado. Esto permite a la unidad circular el aire y funcionar más eficientemente.

10. **Bucket Full (Cubeta Llena)** – Cuando la cubeta este llena de agua, la unidad se apagará automáticamente, emitirá un sonido el indicador se encenderá. La unidad no funcionará hasta que vacíe la cubeta de agua y la coloque de nuevo en la unidad. Debe limpiar la cubeta luego de unas semanas para evitar la proliferación de moho, hongos y bacterias. Use un detergente suave para limpiar la cubeta. Una vez limpia, seque la cubeta por completo y colóquela de nuevo en la unidad.

 **NOTA:** Sostenga la cubeta con ambas manos mientras la vacía. (Vea Diagrama 1)

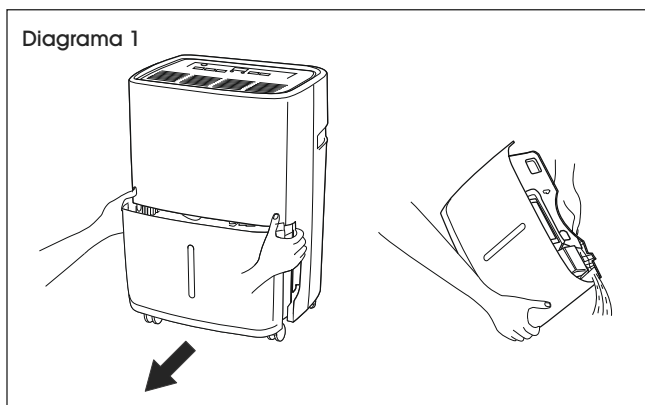

 **NOTA:** Cuando la cubeta esté llena de agua o depurada del deshumidificador, el compresor se apagará, pero el ventilador podría continuar funcionando por unos minutos más. El deshumidificador no depurará la humedad del aire en ese momento. El deshumidificador extraerá el aire tibio del aire desde el escape de la parte superior cuando este depurando la humedad del aire. No coloque la cubeta llena en el piso porque el fondo de la cubeta está desnivelado.

UBICACIÓN

El funcionamiento de un deshumidificador en un sótano tendrá poco o nulo efecto de secado en un área de almacenamiento cerrada, como un clóset, a menos que tenga una circulación de aire de entrada y salida del área.

- No lo utilice en exteriores. Solo para uso en interiores.
- Colóquelo en una superficie nivelada y lo suficientemente resistente para soportar la unidad con la cubeta llena de agua.

- Permita al menos 45 cm (18") de flujo de aire por todos los lados. (Vea Diagrama 2)
- Colóquelo en una área donde la temperatura no baje a menos de 5°C (41°F). Las bobinas podrían cubrirse con escarcha a temperaturas menores a 5°C (41°F), lo que puede disminuir su rendimiento.

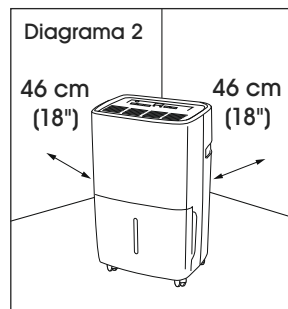

- Utilice en áreas con demasiada humedad como entradas, baños, sótanos y cuartos de lavandería.

 **NOTA:** Coloque la unidad alejada de la secadora de ropa.

- Utilícelo para prevenir daños por humedad en donde almacene libros y valores.
- Utilice el deshumidificador en el sótano para prevenir daños por humedad.
- Utilícelo en áreas cerradas para que sea más efectiva.

DESCONGELACIÓN AUTOMÁTICA

Cuando se acumule la escarcha en las bobinas del evaporador, el compresor se apagará y el ventilador continuará funcionando hasta que desaparezca la escarcha. Cuando las bobinas estén descongeladas por completo, el compresor reiniciará en forma automática y empezará a deshumidificar.

DESAGÜE CONTINUO

INSTALACIÓN Y CONFIGURACIÓN DE LA MANGUERA DE JARDÍN

Fije una manguera de jardín (no incluida) al puerto de desagüe continuo en la parte trasera del deshumidificador. Esto permitirá a la unidad funcionar de manera continua (dependiendo del nivel de humedad seleccionado) sin tener que vaciar la cubeta de agua.

1. Colóquela en una superficie nivelada.
2. Desenrosque la tapa de la parte posterior de la unidad para acceder a la boquilla de la manguera.
3. Enrosque la manguera de jardín a la boquilla accesible, llévela a un desagüe en el piso y corte a la medida.
4. Asegúrese de que la manguera no esté torcida ni tenga nudos.
5. Encienda la unidad. Presione el botón de modo hasta establecerlo en continuo.

 **NOTA:** Colocar el deshumidificador en una superficie irregular o instalar la manguera de manera incorrecta puede causar que la cubeta se llene y ocasione que la unidad se apague. Si se apaga, vacíe la cubeta, revise la ubicación del deshumidificador y la manguera para una configuración adecuada. La cubeta debe estar colocada y bien asentada en su lugar para que el deshumidificador funcione.

MANTENIMIENTO



¡ADVERTENCIA! Antes de realizar cualquier mantenimiento a la unidad asegúrese de que esté apagada y el cable no esté enchufado al tomacorriente.

LIMPIAR O REEMPLAZAR EL FILTRO



¡ADVERTENCIA! No utilice el deshumidificador sin el filtro incluido.

El indicador de limpieza del filtro se iluminará cada 250 horas de uso como un recordatorio para limpiar el filtro. Un filtro limpio mantendrá la unidad en funcionamiento con un rendimiento óptimo.

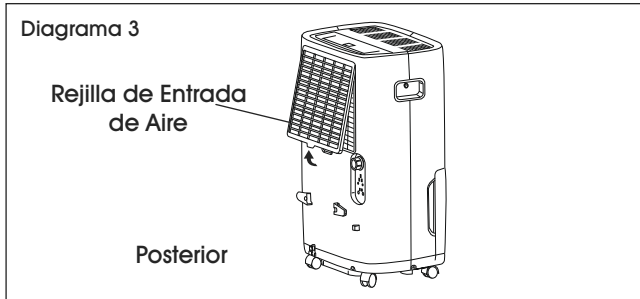

1. Para acceder al filtro, levante la rejilla de entrada del aire. (Vea Diagrama 3)
2. Retire el filtro de la parte posterior de la unidad utilizando los pulgares para presionar hacia abajo directamente arriba en las pestañas del filtro.
3. Limpie el filtro con agua tibia jabonosa. Séquelo completamente antes de colocarlo de nuevo.

4. Una vez que el filtro esté completamente seco, colóquelo de nuevo en la unidad. Presione el botón del filtro para restablecer el indicador de filtro limpio.

LIMPIAR LA CUBIERTA DE LA UNIDAD

1. Manténgala lejos de la luz directa del sol para evitar que se decolore.
2. Limpie la superficie con un trapo húmedo y seque con una toalla suave.

ALMACENAMIENTO Y TRANSPORTE

1. Apague el deshumidificador.
2. Desconecte la unidad y asegure el cable en la parte posterior de la unidad.
3. Limpie o reemplace el filtro (vea la información a la izquierda).
4. Vacíe el agua y enjuague la cubeta con detergente suave. Seque la cubeta.
5. Inserte la cubeta vacía de nuevo en el deshumidificador.
6. La unidad está lista para almacenamiento o transporte.
7. Almacene en un lugar fresco y seco.



NOTA: Si se apaga la unidad mientras está en Modo Pump (Bombeo), la bomba depurará el agua restante antes de que la unidad se apague. La luz indicadora de Pump (Bombeo) permanecerá encendida durante ese tiempo. No desenchufe el cable hasta que el indicador de la bomba se apague.

SOLUCIÓN DE PROBLEMAS

PROBLEMA DE FUNCIONAMIENTO	CAUSA	RECOMENDACIONES
El deshumidificador no enciende.	El deshumidificador está desconectado.	Asegúrese de que el cable esté insertado por completo en el tomacorriente.
	El fusible está fundido o el cortacircuitos está botado.	Verifique la caja de fusibles o cortacircuitos y reemplace el fusible o reinicie el cortacircuitos.
	El deshumidificador alcanzó su nivel actual o la cubeta está llena.	El deshumidificador se apaga automáticamente cuando se produce cualquier condición. Cambie a una configuración más baja o vacíe la cubeta de agua y colóquela de nuevo de forma adecuada.
	La cubeta no está colocada de manera adecuada.	La cubeta debe estar colocada y bien asentada en su lugar para que el deshumidificador funcione.
	Falla de corriente.	Un retraso de tiempo de protección (de hasta tres minutos) evita el disparo de la sobrecarga del compresor. Por esta razón, la unidad puede no comenzar la deshumidificación normal durante tres minutos después de volver a encenderla.

CONTINUACIÓN DE SOLUCIÓN DE PROBLEMAS

PROBLEMA DE FUNCIONAMIENTO	CAUSA	RECOMENDACIONES
El deshumidificador no extrae la humedad adecuada del aire.	No hay suficiente tiempo para que la unidad elimine la humedad.	Cuando lo instale por primera vez, permita al menos 24 horas para mantener la sequedad deseada.
	El flujo de aire está restringido.	Asegúrese de que no hay cortinas, persianas o muebles bloqueando el frente o la parte posterior de la unidad. Vea la sección Ubicación en la Página 11.
	Filtro sucio.	Vea Limpieza o Reemplazo del Filtro en la Página 12.
	El Control de Humedad podría no estar lo suficientemente bajo.	Para aire más seco, presione el botón ▽ para bajar al porcentaje de humedad deseado en la habitación, o configúrelo en "CO" para el máximo de deshumidificación.
	Las puertas y ventanas podrían no estar cerradas herméticamente.	Revise que estén cerradas todas las puertas, ventanas y otras aberturas.
	La secadora de ropa pudiera estar ingresando aire húmedo en la habitación.	Instale el deshumidificador lejos de la secadora. La secadora debe estar ventilada al exterior.
	La temperatura de la habitación es muy baja.	La depuración de la humedad es mejor en habitación de alta temperatura. Las temperaturas más bajas de las habitaciones reducirán la tasa de eliminación de humedad. Este modelo fue diseñado para funcionar en temperaturas de 5°C (41°F).
El deshumidificador no para de funcionar.	El área a deshumidificar es demasiado grande.	La capacidad del deshumidificador podría no ser la adecuada para el tamaño de la habitación o la cantidad de humedad en el aire.
	Las puertas y ventanas están abiertas.	Cierre todas las puertas y ventanas que dan al exterior.
Aparece escarcha en las bobinas.	Encendió el deshumidificador recientemente en una habitación con temperatura más baja a los 5°C (41°F).	Esto es normal. La escarcha desaparecerá normalmente dentro de 60 minutos.
No puede configurar los controles.	El compresor se apagará y el ventilador continuará de manera automática por aproximadamente tres minutos en una configuración fija.	Esto es normal. Espere aproximadamente tres minutos y configure la velocidad del ventilador al nivel deseado.
Ruido del ventilador	El aire se mueve por la unidad.	Esto es normal.
Agua en el piso	Tal vez la manguera esté suelta.	Revise la conexión de la manguera. Vea Desagüe Continuo e Instalación y Configuración de la Manguera de Jardín en la Página 11.
	La manguera está colocada pero no drena en el desagüe.	Desconecte la manguera si está utilizando una cubeta o coloque la manguera cerca del desagüe.

CONTINUACIÓN DE SOLUCIÓN DE PROBLEMAS

PROBLEMA DE FUNCIONAMIENTO	CAUSA	RECOMENDACIONES
La unidad no enciende.	El fusible está fundido o el cortacircuitos está botado.	Verifique la caja de fusibles o cortacircuitos y reemplace el fusible o reinicie el cortacircuitos.
La unidad está encendida pero el ventilador no está funcionando.	El deshumidificador alcanzó su nivel actual o la cubeta está llena.	El deshumidificador se apaga automáticamente cuando se produce cualquier condición. Cambie a una configuración menor, vacíe el agua de la cubeta y colóquela de nuevo de manera adecuada.
	La cubeta no está en la posición correcta.	La cubeta debe estar colocada y asegurada en su lugar para que el deshumidificador funcione.
	Falla de corriente.	Un retraso de tiempo de protección (hasta tres minutos) evita el disparo de la sobrecarga del compresor. Por esta razón, la unidad puede no comenzar la deshumidificación normal durante tres minutos después de volver a encenderla.
El Modo Continuo está encendido, pero el agua está drenando a la cubeta.	Se instaló una manguera de desagüe incorrecta.	Puede utilizar una manguera de jardín mientras opera en el Modo Continuo.
	El deshumidificador está en una superficie desnivelada.	Asegúrese de que la unidad esté colocada en una superficie plana y nivelada.

Si la sección de Solución de Problemas no resuelve el problema, llame a Servicio a Clientes de Uline al 800-295-5510.

CÓDIGOS DE AUTODIAGNÓSTICO

CÓDIGO DE AUTODIAGNÓSTICO	DESCRIPCIÓN	RECOMENDACIÓN
E1	Protección contra Sobrecalentamiento del Compresor	Llame a Servicio a Clientes de Uline al 800-295-5510.
E2	Protección contra Sobrecalentamiento del Condensador	
EH	Falla del Sensor de Humedad	

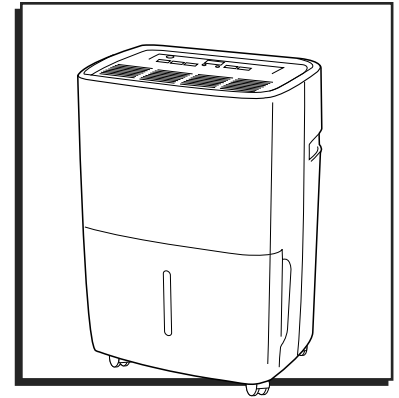

SÉCURITÉ



REMARQUE : Avant l'installation ou l'utilisation du déshumidificateur, veuillez lire ces instructions attentivement. Gardez-les dans un lieu sûr pour une référence ultérieure.

- L'appareil doit être placé sur une surface nivelée en tout temps.
- Ne jamais utiliser ou entreposer de l'essence ou autre vapeur ou liquide inflammable à proximité de l'appareil.
- Maintenir un espace libre de 12 à 18 po autour de l'appareil. Ne pas bloquer ni couvrir les grilles d'entrée ou de sortie d'air.
- L'appareil doit être raccordé à une source d'alimentation électrique correctement mise à la terre.
- Ne pas démarrer ou arrêter l'appareil en insérant ou en retirant la fiche d'alimentation.
- Ne pas utiliser un adaptateur ou une rallonge.
- Ne pas utiliser à proximité de baignoires, de douches ou de piscines.
- Ne pas insérer d'objet dans l'entrée d'air. Ne pas obstruer les grilles d'entrée ou de sortie d'air.
- Ne pas laisser les enfants jouer à proximité de l'appareil.
- Toujours inspecter le cordon pour tout signe de dommage avant l'utilisation. Si le cordon est endommagé, il doit être remplacé par le fabricant ou un technicien d'entretien qualifié.
- Toujours éteindre l'appareil et débrancher le cordon d'alimentation avant le nettoyage.
- Degrés d'humidité recommandés :
 - Printemps/Été : 35 % à 45 %
 - Automne/Hiver : 45 % à 55 %
- En fonctionnement normal, le déshumidificateur évacue l'air chaud à partir du haut de l'appareil.

- La vidange du seau dépend du nombre de pintes d'humidité que le déshumidificateur élimine de l'air. La fréquence de vidange dépend du numéro de modèle de l'appareil. La vidange doit être effectuée lorsque le seau est à pleine capacité.

N° DE MODÈLE	PÉRIODE DE 24 HEURES	
	HUMIDITÉ À ÉLIMINER (CLASSEMENT DOE)	NOMBRE DE VIDANGES
H-8554	16,5 L (35 pintes)	4
H-8555	23,7 L (50 pintes)	3

- L'utilisation d'un déshumidificateur permet d'équilibrer le niveau d'humidité dans la pièce, créant ainsi un environnement plus confortable. Avec le temps, le niveau d'humidité se stabilise permettant la réduction d'accumulation d'humidité dans l'air. À mesure que le niveau d'humidité diminue, la quantité d'humidité à recueillir par le déshumidificateur diminue en comparaison avec les utilisations précédentes.



REMARQUE : Ne vous inquiétez pas si le déshumidificateur élimine moins d'humidité de l'air ou si le seau prend plus de temps à se remplir. Le déshumidificateur fonctionne comme prévu pour créer un niveau d'humidité plus stable.



REMARQUE : Il se peut qu'il y ait une petite quantité d'eau dans le seau avant la première utilisation du déshumidificateur. Cela est causé par les essais préliminaires en usine.

CARACTÉRISTIQUES

	Élimine jusqu'à 16,5-23,7 L (35 ou 50 pintes) (selon le modèle) d'humidité de l'air toutes les 24 heures. Ceci n'est pas la taille du seau.
	Humidistat réglable pour un contrôle précis de l'humidité.
	L'affichage du mirage indique le niveau d'humidité ambiante de l'ensemble de la pièce.
	Fonctionne à des températures allant jusqu'à 5° C (41 °F).
	La fonction de dégivrage automatique fond la glace sur les serpentins gelés.
	Le ventilateur à trois vitesses permet à l'utilisateur de choisir entre une puissance de déshumidification maximale ou un fonctionnement silencieux.
	Le voyant de seau plein et une alarme sonore signalent que le seau est plein et prêt à être vidé.
	Le fonctionnement ultra-silencieux permet d'utiliser l'appareil quasiment n'importe où.
	La protection contre les pannes d'électricité mémorise vos réglages lorsque le courant est interrompu.
	Le redémarrage automatique assure que le fonctionnement se poursuit automatiquement lorsque le courant est rétabli. Il n'est pas nécessaire de redémarrer manuellement le déshumidificateur.
	La minuterie de 24 heures met automatiquement l'appareil sous et hors tension après un délai prééglé allant de 0,5 à 24 heures.
	Les modes MyHome permettent à l'utilisateur de sélectionner l'emplacement du déshumidificateur (chambre à coucher – 55 %, salon – 50 % ou sous-sol – 45 %).

PANNEAU DE COMMANDE

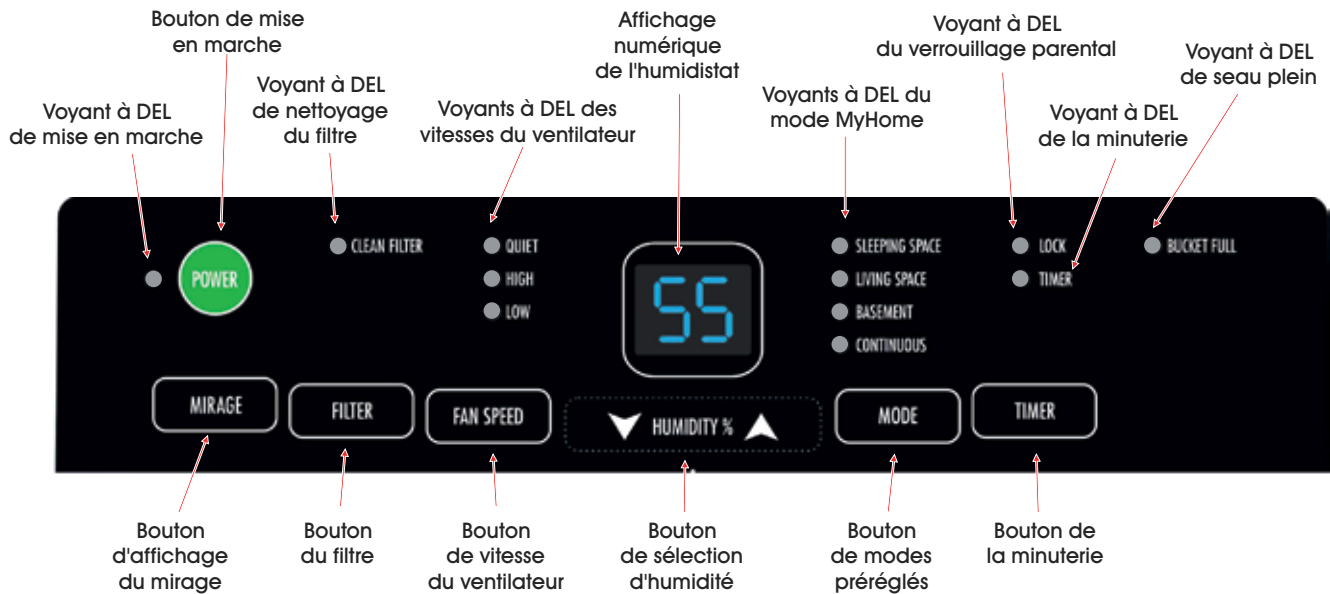

FONCTIONNEMENT



AVERTISSEMENT! Le déshumidificateur doit être mis en position verticale pendant 24 heures avant l'utilisation. Cela permet d'assurer un bon fonctionnement du compresseur.

1. Gardez le déshumidificateur en mode « Continuous » (continu) pendant 24 heures pour la première utilisation.
2. **Démarrage et arrêt** – Appuyez une fois sur le bouton d'alimentation pour démarrer l'appareil manuellement. Appuyez de nouveau sur le bouton d'alimentation pour éteindre l'appareil.
3. **Niveau d'humidité** – Appuyez sur les boutons Δ ou ∇ pour établir le niveau d'humidité souhaité pour la pièce. L'humidité souhaitée de la pièce est changée de 5 % chaque fois que le bouton est appuyé. L'humidité de la pièce peut être réglée de 35 à 80 % ou mise en mode continu. L'appareil se met automatiquement en mode marche/arrêt pour maintenir le niveau d'humidité choisi. Si le déshumidificateur doit fonctionner en continu, indépendamment de l'humidité ambiante, appuyez sur le bouton « mode » jusqu'à ce que « CB » s'affiche. Cela permettra un fonctionnement continu et le voyant de fonctionnement continu s'allumera sur le panneau de commande.
4. **Contrôle de la vitesse du ventilateur** – Appuyez sur le bouton de vitesse du ventilateur pour faire défiler les différentes vitesses du ventilateur : « quiet » (silencieux), « high » (haute vitesse) et « low » (basse vitesse). La vitesse du ventilateur se distingue visuellement par les voyants de vitesse du ventilateur sur le panneau de commande. Pour une déshumidification rapide, choisissez « high » (haute vitesse). Pour une déshumidification modérée, choisissez « low » (basse vitesse). Pour un fonctionnement silencieux, choisissez « quiet » (silencieux).
5. **Mise en marche automatique de la minuterie** – Pour programmer la mise en marche automatique de l'appareil, appuyez sur le bouton « timer » (minuterie) lorsque l'appareil est éteint. Appuyez sur Δ ou ∇ pour augmenter ou diminuer la minuterie par intervalles de 30 minutes jusqu'à un maximum de 10 heures. Au delà de 10 heures, chaque pression sur les boutons Δ ou ∇ augmente la minuterie par intervalles d'une heure jusqu'à un maximum de 24 heures. Une fois que le délai souhaité s'est écoulé, l'appareil se met automatiquement en marche.
6. **Arrêt automatique de la minuterie** – Pour programmer l'arrêt automatique de l'appareil, appuyez sur le bouton de la minuterie lorsque l'appareil est en marche. Chaque pression sur les boutons Δ ou ∇ modifie le réglage de la minuterie par intervalles de 30 minutes jusqu'à un maximum de 10 heures. Au delà de 10 heures, chaque pression sur les boutons Δ ou ∇ augmente ou diminue la minuterie par intervalles d'une heure jusqu'à un maximum de 24 heures. Une fois que le délai souhaité s'est écoulé, l'appareil s'éteint automatiquement.
7. **Modes « MyHome » (ma maison)** – Les réglages prédéfinis du niveau d'humidité permettent à l'utilisateur de déplacer facilement le déshumidificateur d'une pièce à l'autre et de sélectionner le mode correspondant à l'endroit où le déshumidificateur est mis en marche. Appuyez sur le bouton « mode » pour choisir entre la chambre à coucher (55 %), le salon (50 %) ou le sous-sol (45 %).
8. **Mode de verrouillage parental** – Pour verrouiller le panneau de commande, appuyez sur le bouton « timer » (minuterie) et maintenez-le enfoncé pendant trois secondes. Le verrouillage du panneau de commande empêche toute modification accidentelle des réglages. Lorsqu'il est verrouillé, le témoin de verrouillage s'allume. Appuyez sur le bouton de la minuterie et maintenez-le enfoncé pendant trois secondes pour déverrouiller le panneau de commande.

FONCTIONNEMENT SUITE

9. **Affichage du mirage** – Affichage rétroéclairé à l'avant du déshumidificateur qui indique le niveau d'humidité réel de la pièce. Appuyez sur le bouton « mirage » pour activer l'affichage du mirage et une fois de plus pour l'éteindre.

 **REMARQUE :** Le ventilateur continue de fonctionner lorsque le compresseur est éteint. Cela permet à l'appareil de faire circuler l'air et de fonctionner plus efficacement.

10. « Bucket Full » (seau plein) – Lorsque le seau est rempli d'eau, l'unité s'arrête automatiquement, émet un bip sonore et le voyant de seau plein s'allume. L'appareil ne fonctionnera pas tant que le seau d'eau n'aura pas été vidé et remis en place. Le seau doit être nettoyé toutes les deux ou trois semaines pour empêcher le développement de moisissures et de bactéries. Nettoyez le seau avec un produit nettoyant doux. Une fois propre, le seau doit être complètement séché et remis en place dans l'appareil.

 **REMARQUE :** Tenez le seau à deux mains pour le vider. (Voir Figure 1)

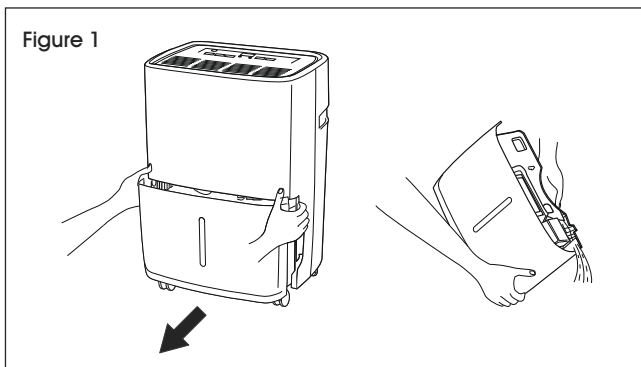

 **REMARQUE :** Lorsque le seau est plein ou retiré du déshumidificateur, le compresseur s'éteint, mais le ventilateur peut continuer à fonctionner pendant quelques minutes. Le déshumidificateur n'élimine pas l'humidité de l'air durant ce temps. Lorsqu'il élimine l'humidité de l'air, le déshumidificateur évacue l'air chaud par le conduit d'évacuation supérieur. Ne placez pas le seau sur le sol lorsqu'il est plein, car le fond du seau est irrégulier.

EMPLACEMENT

Un déshumidificateur fonctionnant dans un sous-sol aura peu ou pas d'effet sur la déshumidification d'un espace de rangement fermé adjacent, comme un placard, à moins qu'il n'y ait une circulation d'air adéquate entrant et sortant de l'espace.

- Ne pas utiliser à l'extérieur. Uniquement pour un usage à l'intérieur.
- Placez l'appareil sur une surface lisse et nivelée suffisamment solide pour supporter l'appareil et le seau rempli d'eau.

- Assurez-vous qu'il y a au moins 45 cm (18 po) d'espace libre de chaque côté pour permettre la circulation d'air. (Voir Figure 2)
- Placez l'appareil dans un endroit où la température ne descendra pas en dessous de 5 °C (41 °F). Les serpentins peuvent devenir givrés à des températures inférieures à 5 °C (41 °F), ce qui peut réduire la performance.

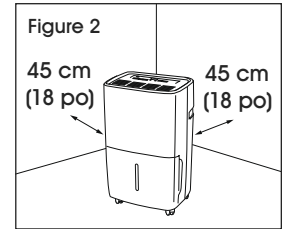

- Utilisez l'appareil dans des endroits où l'humidité est excessive, comme les entrées, les salles de bain, les sous-sols et les buanderies.

 **REMARQUE :** Gardez l'appareil loin des sècheuses.

- Utilisez l'appareil pour prévenir les dommages causés par l'humidité dans les endroits où sont entreposés des livres ou des objets de valeur.
- Utilisez le déshumidificateur dans un sous-sol pour aider à prévenir les dommages causés par l'humidité.
- Utilisez l'appareil dans un espace clos pour une efficacité maximale.

DÉGIVRAGE AUTOMATIQUE

Lorsque le givre s'accumule sur les serpentins de l'évaporateur, le compresseur s'arrête et le ventilateur continue de fonctionner jusqu'à ce que le givre disparaisse. Lorsque les serpentins sont complètement dégivrés, le compresseur redémarre automatiquement et la déshumidification recommence.

ÉVACUATION CONTINUE

INSTALLATION ET MISE EN PLACE D'UN TUYAU D'ARROSAGE

Fixez un tuyau d'arrosage (non inclus) à l'orifice d'évacuation continue situé à l'arrière du déshumidificateur. Cela permet à l'appareil de fonctionner en continu (selon le niveau d'humidité choisi) sans avoir à vider le seau.

1. Placez l'appareil sur une surface nivelée.
2. Dévissez le capuchon à l'arrière de l'appareil pour accéder à l'embout pour tuyau d'arrosage.
3. Enfilez le tuyau d'arrosage sur l'embout, menez le tuyau à un drain de plancher et coupez-le à la longueur voulue.
4. Assurez-vous que le tuyau n'est pas plié ni entortillé.
5. Mettez l'appareil en marche. Appuyez sur le bouton mode jusqu'à ce qu'il soit en mode continu.

 **REMARQUE :** Si vous placez le déshumidificateur sur une surface non nivelée ou si le tuyau est installé incorrectement, vous risquez de remplir le seau d'eau et de provoquer l'arrêt de l'appareil. Videz le seau si l'appareil s'arrête, vérifiez l'emplacement du déshumidificateur et confirmez que le tuyau est correctement installé. Le seau doit être en place et installé correctement pour que le déshumidificateur puisse fonctionner.

ENTRETIEN



AVERTISSEMENT! Vérifiez que l'appareil est éteint et que le cordon d'alimentation n'est pas branché dans une prise électrique avant d'effectuer toute opération d'entretien.

NETTOYAGE/REPLACEMENT DU FILTRE



AVERTISSEMENT! N'utilisez pas le déshumidificateur sans le filtre fourni.

Le voyant de filtre propre s'allume toutes les 250 heures de fonctionnement comme rappel de nettoyage du filtre. Un filtre propre permet à l'appareil de fonctionner de manière optimale.

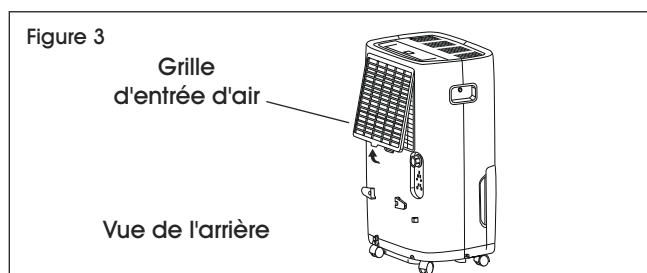

1. Pour accéder au filtre, soulevez la grille d'entrée d'air. (Voir Figure 3)
2. Retirez le filtre de l'arrière de l'appareil en utilisant vos pouces pour appuyer sur les languettes de filtre situées directement au-dessus du filtre.
3. Nettoyez le filtre à l'eau chaude savonneuse. Séchez le filtre soigneusement avant de le replacer.

4. Une fois que le filtre est complètement sec, remettez-le dans l'appareil. Appuyez sur le bouton du filtre pour réinitialiser l'indicateur de filtre propre.

NETTOYAGE DU BOÎTIER DE L'APPAREIL

1. Gardez l'appareil loin de la lumière directe du soleil pour éviter toute décoloration.
2. Nettoyez la surface avec un chiffon humide et séchez avec un serviette douce.

ENTREPOSAGE/TRANSPORT

1. Éteignez le déshumidificateur.
2. Débranchez l'appareil et fixez le cordon d'alimentation à l'arrière de l'appareil.
3. Nettoyez ou remplacez le filtre (voir les informations à la gauche).
4. Videz l'eau dans le seau et rincez le seau avec un détergent doux. Séchez le seau.
5. Placez le seau vide dans le déshumidificateur.
6. L'appareil est prêt pour l'entreposage ou le transport.
7. Entrez l'appareil dans un endroit frais et sec.



REMARQUE : Si l'appareil est mis hors tension lorsqu'en mode « pump » (pompe), la pompe retirera l'eau restante du seau avant que l'appareil ne s'éteigne complètement. Le voyant lumineux de la pompe restera allumé pendant cette opération. Ne débranchez pas le cordon d'alimentation avant que le voyant lumineux de la pompe ne soit éteint.

DÉPANNAGE

PROBLÈME DE FONCTIONNEMENT	CAUSES	RECOMMANDATIONS
Le déshumidificateur ne démarre pas.	Le déshumidificateur est débranché.	Vérifiez que le cordon d'alimentation est bien enfoncé dans la prise.
	Le fusible a sauté ou le disjoncteur est déclenché.	Vérifiez le boîtier du fusible/disjoncteur de la maison et remplacez le fusible ou réinitialisez le disjoncteur.
	Le déshumidificateur a atteint le niveau du réglage ou le seau est plein.	Le déshumidificateur s'éteint automatiquement lorsque l'une ou l'autre de ces conditions se produit. Utilisez un réglage plus bas ou videz le seau et réinsérez-le correctement.
	Le seau n'est pas installé correctement.	Le seau doit être mis en place et installé correctement pour que le déshumidificateur puisse fonctionner.
	Défaillance au niveau de l'alimentation.	Une temporisation de protection (jusqu'à trois minutes) empêche le déclenchement de la surcharge du compresseur. L'appareil ne peut pas démarrer la déshumidification normale pendant trois minutes après la remise sous tension en raison de cette protection.

DÉPANNAGE SUITE

PROBLÈME DE FONCTIONNEMENT	CAUSES	RECOMMANDATIONS
Le déshumidificateur n'élimine pas assez d'humidité de l'air.	L'appareil ne dispose pas de suffisamment de temps pour éliminer l'humidité.	Prévoyez au moins 24 heures pour la première utilisation pour maintenir la sécheresse souhaitée.
	La circulation de l'air est réduite.	Vérifiez qu'il n'y a pas de rideaux, de stores ou de meubles qui bloquent l'avant ou l'arrière de l'appareil. Voir la section Emplacement à la page 18.
	Filtre sale.	Voir la section Nettoyage/remplacement du filtre à la page 19.
	Le contrôle de l'humidité peut ne pas être réglé suffisamment bas.	Pour de l'air plus sec, appuyez sur le bouton ▾ pour abaisser le pourcentage d'humidité souhaité dans la pièce, ou réglez le déshumidificateur sur « CO » pour une déshumidification maximale.
	Les portes et les fenêtres peuvent ne pas être bien fermées.	Vérifiez que toutes les portes, fenêtres et autres ouvertures sont bien fermées.
	Il se peut qu'une sècheuse souffle de l'air humide dans la pièce.	N'installez pas le déshumidificateur à proximité de la sècheuse. La ventilation de la sècheuse doit se faire à l'extérieur.
	La température de la pièce est trop basse.	L'élimination de l'humidité est plus efficace lorsque la température de la pièce est plus élevée. Une température ambiante plus basse réduira le taux d'élimination de l'humidité. Ce modèle est conçu pour fonctionner à des températures supérieures à 5 °C (41 °F).
Le déshumidificateur fonctionne trop longtemps.	La zone à déshumidifier est trop grande.	La capacité du déshumidificateur peut ne pas être adaptée à la taille de la pièce ou à la quantité d'humidité dans l'air.
	Les portes et les fenêtres sont ouvertes.	Fermez toutes les portes et fenêtres ouvertes sur l'extérieur.
Du givre apparaît sur les serpentins.	Le déshumidificateur a été mis en marche récemment ou la température de la pièce est inférieure à 5 °C (41 °F).	Ceci est normal. Le givre disparaît généralement dans les 60 minutes.
Les contrôles ne peuvent pas être réglés.	Le compresseur s'éteint et le ventilateur continue automatiquement à fonctionner pendant environ trois minutes à un réglage fixe.	Ceci est normal. Attendez environ trois minutes et réglez la vitesse du ventilateur au niveau souhaité.
Bruits venant du ventilateur	L'air se déplace dans l'appareil.	Ceci est normal.
De l'eau sur le plancher	La raccordement du tuyau peut être lâche.	Vérifiez le raccordement du tuyau. Voir la section Évacuation continue/Installation et mise en place d'un tuyau d'arrosage à la page 18.
	Le tuyau est raccordé mais ne s'écoule pas dans un drain.	Débranchez le tuyau si vous utilisez un seau ou placez le tuyau près d'un drain.

DÉPANNAGE SUITE

PROBLÈME DE FONCTIONNEMENT	CAUSES	RECOMMANDATIONS
L'appareil ne démarre pas.	Le fusible a sauté ou le disjoncteur est déclenché.	Vérifiez le boîtier du fusible/disjoncteur de la maison et remplacez le fusible ou réinitialisez le disjoncteur.
L'appareil est en marche mais le ventilateur ne fonctionne pas.	Le déshumidificateur a atteint le niveau du réglage ou le seau est plein.	Le déshumidificateur s'éteint automatiquement lorsque l'une ou l'autre de ces conditions se produit. Utilisez un réglage plus bas ou videz le seau et réinsérez-le correctement.
	Le seau n'est pas dans la bonne position.	Le seau doit être mis en place et installé correctement pour que le déshumidificateur puisse fonctionner.
	Défaillance au niveau de l'alimentation.	Une temporisation de protection (jusqu'à trois minutes) empêche le déclenchement de la surcharge du compresseur. L'appareil ne peut pas démarrer la déshumidification normale pendant trois minutes après la remise sous tension en raison de cette protection.
Le mode continu est activé, mais l'eau s'écoule dans le seau.	Le tuyau de vidange ne convient pas.	Un tuyau d'arrosage doit être utilisé pendant le fonctionnement en mode continu.
	Le déshumidificateur est placé sur une surface non nivelée.	Assurez-vous que l'appareil est placé sur une surface plane et nivelée.

Si la section de dépannage ne résout pas votre problème, contactez le service à la clientèle de Uline au 1-800-295-5510.

CODS D'AUTODIAGNOSTIC

CODE D'AUTODIAGNOSTIC	DESCRIPTION	RECOMMANDATION
E1	Protection de surchauffe du compresseur	Contactez le service à la clientèle de Uline au 1-800-295-5510.
E2	Protection de surchauffe du condenseur	
EH	Défaillance du capteur d'humidité	