

ULINE H-7574

STEEL WHEEL PALLET TRUCK

1-800-295-5510
uline.com

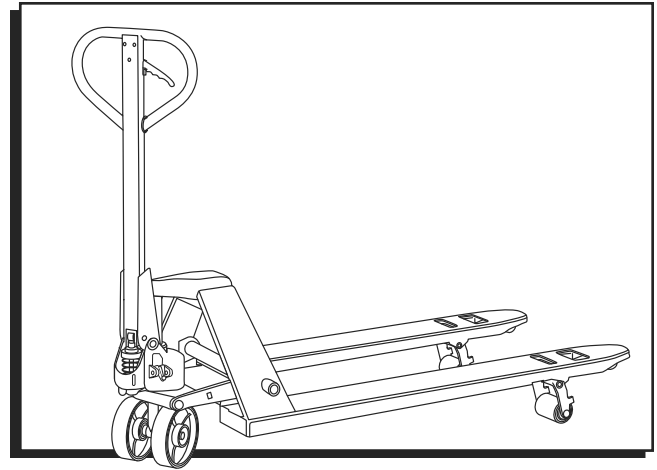

TECHNICAL DATA

MODEL	Capacity	Max. Fork Height	Min. Fork Height	Fork Length	Overall Fork Width	Fork Wheel Diam. (Steel)	Steering Wheel Diam. (Steel)	Net Weight
H-7574	5,500 lbs.	7.5"	3"	48"	27"	3"	7"	168 lbs.

OPERATION



WARNING! Operator must read and understand instructions here and on truck prior to use.

On the handle of the pallet truck, you will find the control lever, which can be set in three positions. (See Figure 1)

Figure 1

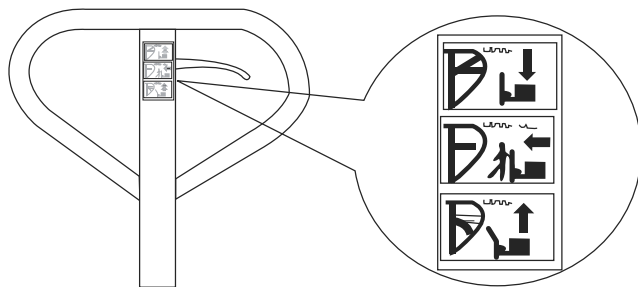

- DOWN = to lower the forks
- NEUTRAL = to move the load
- UP = to raise the forks

1. If the forks elevate while pumping in the NEUTRAL position, turn the setting screw clockwise until pumping the handle does not raise the forks and the NEUTRAL position functions correctly.
2. If the forks descend while pumping in the NEUTRAL position, turn the setting screw counterclockwise until the forks do not lower.
3. If the forks do not descend when the control lever is in the DOWN position, turn the setting screw clockwise until raising the control lever lowers the forks. Then check the NEUTRAL position as per steps 1 and 2.
4. If the forks do not lift while pumping in the UP position, turn the setting screw counterclockwise until the forks elevate while pumping in the UP position. Then check the NEUTRAL and DOWN position as per steps 1, 2 and 3.



NOTE: When viewing the truck from the handle side, the setting screw is located on the right side of the pump above the right wheel. The truck will lower faster or slower depending on how far in or out the screw is adjusted.

MAINTENANCE

OIL

Check the oil level every six months. The oil capacity is about 0.3L. Restore the fluid level in the reservoir to 5mm below the top; this must be done with the forks in the DOWN position.

Use hydraulic oil ISO VG 32 or equivalent.
Oil viscosity should be 30cSt at 104°F.

HOW TO EXPEL AIR FROM THE PUMP UNIT

Air may enter the unit over time or when the seals are replaced. To expel the air, lift the control lever to the DOWN position and pump the handle up and down several times.

DAILY CHECK AND MAINTENANCE

Daily checks of the pallet truck can limit wear and tear on the unit. Pay special attention to the wheels, axles, handle, forks and lift and lower control.

LUBRICATION

Use motor oil or grease to lubricate all movable parts.

SAFETY



WARNING! For safe operation, please read all warning signs and instructions here and on the pallet truck prior to use.

1. Do not operate the pallet truck unless you are familiar with it and have been trained and authorized to do so.
2. Do not use the truck on sloping ground.
3. Never place any part of your body in the lifting mechanism or under the forks or load. Do not carry passengers.

Figure 2

4. Operators should wear gloves and safety shoes.
5. Do not handle unstable or loosely stacked loads.
6. Do not overload the truck.
7. Always center loads on the forks, not at the end of the forks. (See Figure 2)

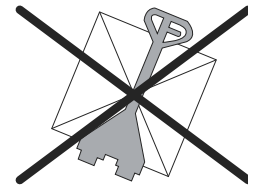
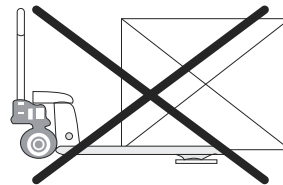
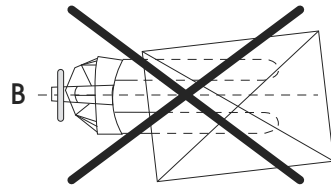
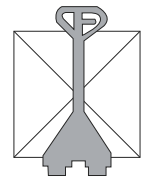
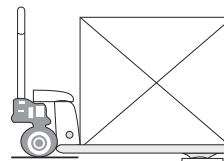
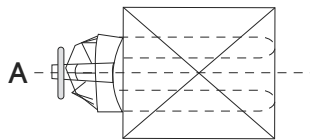

8. The capacity of the truck assumes an evenly distributed load with the center of the load being at the halfway point of the length of the forks. (See Figure 2)
9. Make sure that length of the forks matches the length of the pallet load. (See Figure 2)
10. Lower the forks to lowest height when the truck is not being used.

TROUBLESHOOTING

OPERATING ISSUE	CAUSES	RECOMMENDATIONS
The forks do not lift to maximum height.	Not enough hydraulic oil.	Add more oil.
The forks do not raise.	Not enough hydraulic oil. The oil has impurities. The setting screw is not in the correct position. Air in the hydraulic oil.	Add more oil. Change the oil. Adjust the setting screw. (See Operation) Expel the air. (See Maintenance)
The forks do not descend.	The rod and/or cylinder are deformed resulting from a seriously unbalanced load. A part has been broken or deformed resulting from an unbalanced load. The setting screw is not in the correct position.	Replace the rod and/or cylinder. Repair or replace component. Adjust the setting screw. (See Operation)
Leaks	Seals worn out or damaged. Some parts may be cracked or worn out.	Replace seals with new ones. Check and replace with new ones.
The forks descend without being lowered.	Impurities in the oil cause the discharge valve to fail to close. Air in the hydraulic oil. Seals worn out or damaged. The setting screw is not in the correct position.	Change the oil. Expel the air. (See Maintenance) Replace with new ones. Adjust the setting screw. (See Operation)



NOTE: Do not attempt to repair the pallet truck unless you are trained and authorized to do so.

ULINE

1-800-295-5510

uline.com

ULINE H-7574

PATÍN HIDRÁULICO CON LLANTAS DE ACERO

800-295-5510
uline.mx

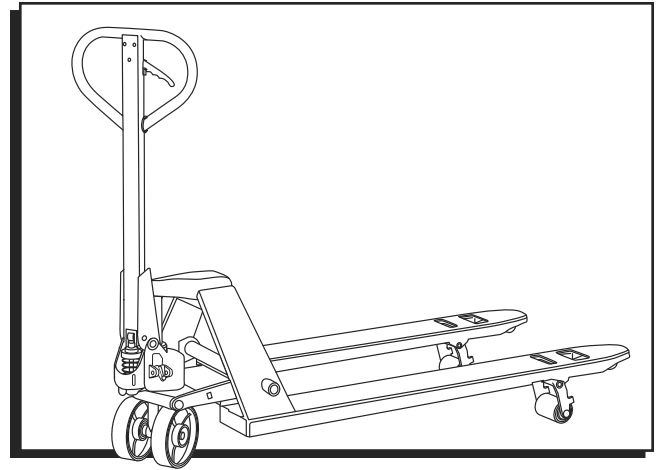

DATOS TÉCNICOS

MODELO	Capacidad	Altura Máx. de Horquilla	Altura Mín. de Horquilla	Longitud de Horquilla	Ancho Total de Horquillas	Diám. de la Llanta de Horquilla (Acero)	Diám. de la Llanta de Dirección (Acero)	Peso Neto
H-7574	2,495 kg (5,500 lbs.)	19 cm (7.5")	7.6 cm (3")	122 cm (48")	68.6 cm (27")	7.6 cm (3")	17.8 cm (7")	76 kg (168 lbs.)

FUNCIONAMIENTO



¡ADVERTENCIA! El operador debe leer y entender las instrucciones aquí y en el patín antes de usarlo.

En el asa del patín hidráulico, encontrará la palanca de control, esta puede ser ajustada a tres posiciones. (Vea Diagrama 1)

Diagrama 1

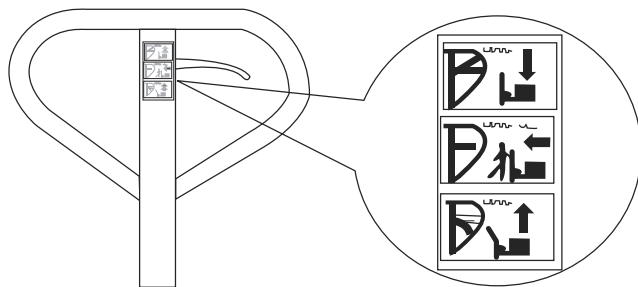

1. Si las horquillas se elevan mientras bombea en la posición NEUTRAL, gire el tornillo de ajuste en sentido de las manecillas del reloj y continúe bombeando hasta que las horquillas no se eleven y la posición NEUTRAL funcione correctamente.
2. Si las horquillas se bajan mientras bombea en la posición NEUTRAL, gire el tornillo de ajuste en sentido contrario a las manecillas del reloj hasta que las horquillas no se bajen.
3. Si las horquillas no se bajan cuando la palanca de control está en la posición DOWN, gire el tornillo de ajuste en el sentido de las manecillas del reloj hasta que las horquillas bajen al levantar la palanca de control. Luego revise la posición de NEUTRAL en los pasos 1 y 2.
4. Si las horquillas se levantan al bombear en la posición UP, gire el tornillo de ajuste en sentido contrario a las manecillas del reloj hasta que las horquillas se eleven mientras bombea en la posición UP. Luego revise las posiciones NEUTRAL y DOWN en los pasos 1, 2 y 3.



NOTA: Al estar viendo el patín del lado del asa, el tornillo de ajuste está localizado al lado derecho de la bomba arriba de la llanta derecha. El patín bajará más rápido o lento dependiendo de qué tan adentro o afuera esté el tornillo.

- DOWN (ABAJO)= para bajar las horquillas
- NEUTRAL (NEUTRO)= para mover la carga
- UP (ARRIBA)= para elevar las horquillas

MANTENIMIENTO

ACEITE

Revise el nivel de aceite cada 6 meses. La capacidad de aceite es aproximadamente 0.3L. Restaure el nivel del líquido en el depósito a 5mm abajo del borde; esto debe hacerse con las horquillas en la posición DOWN.

La viscosidad del aceite debe ser de 30cSt a 40°C (104°F).

CÓMO EXPULSAR AIRE DE LA BOMBA

Podría entrar aire a la unidad con el paso del tiempo o cuando se reemplacen los sellos. Para expulsar el aire, levante la palanca a la posición DOWN y bombee la asa hacia arriba y abajo varias veces.

REVISIÓN DIARIA Y MANTENIMIENTO

La revisión diaria del patín hidráulico puede reducir el desgaste de la unidad. Preste atención especialmente a las llantas, ejes, asa, horquillas y palanca de control para elevar y bajar.

LUBRICACIÓN

Utilice aceite de motor o grasa para lubricar todas las partes móviles.

SEGURIDAD



¡ADVERTENCIA! Para manejo seguro, lea todas las instrucciones y avisos de seguridad aquí y en el patín hidráulico antes de usarlo.

1. No opere el patín hidráulico a menos de que esté familiarizado con él y haya sido capacitado o autorizado para usarlo.
2. No utilice el patín en terreno inclinado.
3. No ponga ninguna parte de su cuerpo en el mecanismo de levantamiento o debajo de las horquillas o carga. No suba pasajeros.
4. Los operadores deben utilizar guantes y zapatos de seguridad.
5. No maneje cargas inestables o apiladas sin asegurarlas.
6. No sobrecargue el patín.
7. Siempre ponga la carga en el centro de las horquillas, no al final de las horquillas. (Vea Diagrama 2)
8. La capacidad del patín asume que la carga está distribuida de manera uniforme con el centro de la carga en el punto medio de la longitud de las horquillas. (Vea Diagrama 2)
9. Asegúrese de que la longitud de las horquillas coincida con la longitud de la carga de la tarima. (Vea Diagrama 2)
10. Deje las horquillas al nivel más bajo cuando el patín no esté en uso.

Diagrama 2

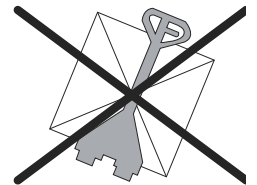
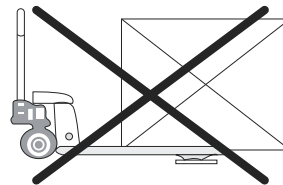
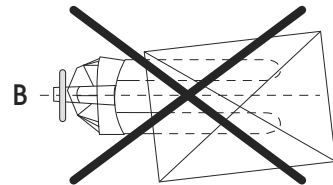
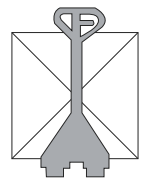
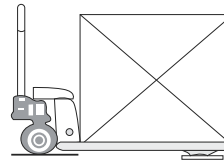
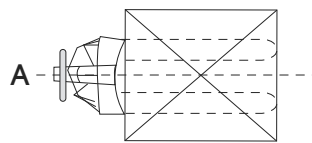

SOLUCIÓN DE PROBLEMAS

PROBLEMA DE FUNCIONAMIENTO	CAUSAS	RECOMENDACIONES
Las horquillas no se elevan al nivel máximo.	No tiene suficiente aceite hidráulico.	Agregue más aceite.
Las horquillas no se elevan.	No tiene suficiente aceite hidráulico. El aceite tiene impurezas. El tornillo de ajuste no está en la posición correcta. Aire en el aceite hidráulico.	Agregue más aceite. Cambie el aceite. Reajuste el tornillo de ajuste. (Vea Funcionamiento) Expulse el aire. (Vea Mantenimiento)
Las horquillas no bajan.	El rodillo y/o cilindro están deformes a causa de una carga gravemente desbalanceada. Alguna parte se ha quebrado o deformado a causa de una carga desbalanceada. El tornillo de ajuste no está en la posición correcta.	Reemplace el rodillo y/o cilindro. Repare o reemplace la parte. Reajuste el tornillo de ajuste. (Vea Funcionamiento)
Fugas	Los sellos están desgastados o dañados. Algunas partes pueden estar quebradas o desgastadas.	Reemplace los sellos con unos nuevos. Repare o reemplace por nuevas.
Las horquillas descienden sin haberlas bajado.	Impurezas en el aceite hacen que la válvula de descarga no cierre. Aire en el aceite hidráulico. Los sellos están desgastados o dañados. El tornillo de ajuste no está en la posición correcta.	Cambie el aceite. Expulse el aire. (Vea Funcionamiento) Reemplace por nuevos. Reajuste el tornillo de ajuste. (Vea Funcionamiento)



NOTA: No intente reparar el patín hidráulico a menos de que haya sido capacitado o autorizado.

ULINE

800-295-5510
uline.mx

ULINE H-7574

TRANSPALETTE À ROUES EN ACIER

1-800-295-5510
uline.ca

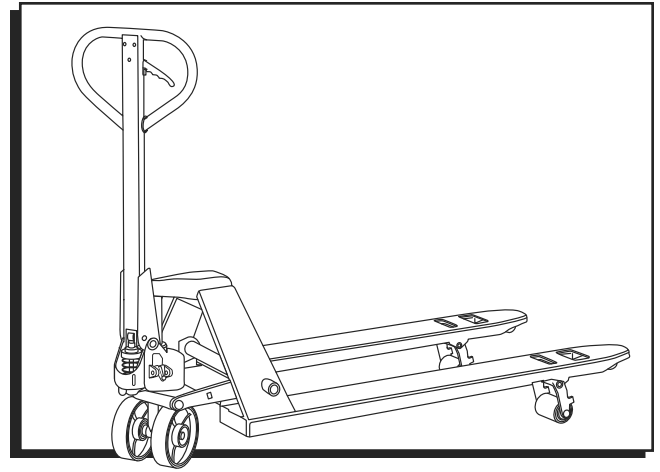

DONNÉES TECHNIQUES

MODÈLE	Capacité	Hauteur max. de fourche	Hauteur min. de fourche	Longueur de fourche	Largeur globale de fourche	Diamètre de roue de fourche (acier)	Diamètre de roue directrice (acier)	POIDS NET
H-7574	2 495 kg (5 500 lb)	19 cm (7,5 po)	7,6 cm (3 po)	122 cm (48 po)	68,6 cm (27 po)	7,6 cm (3 po)	17,8 cm (7 po)	76 kg (168 lb)

FONCTIONNEMENT



AVERTISSEMENT! Avant l'utilisation, l'utilisateur doit lire et comprendre les instructions ci-incluses ainsi que celles se trouvant sur le transpalette.

La poignée du transpalette comporte un levier de commande réglable en trois positions. (Voir Figure 1)

Figure 1

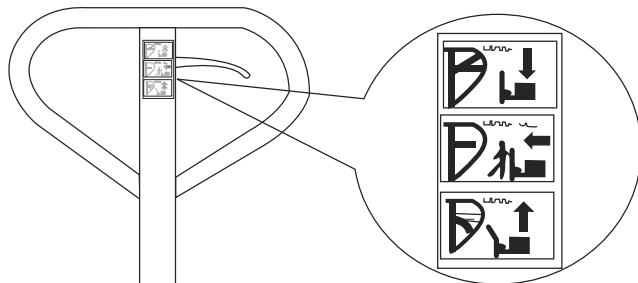

- DOWN (ABAISSER) = pour abaisser les fourches
- NEUTRAL (NEUTRE) = pour déplacer la charge
- UP (SOULEVER) = pour soulever les fourches

1. Si les fourches se soulèvent lorsque vous pompez en position NEUTRAL, tournez la vis de réglage dans le sens horaire jusqu'à ce que le pompage de la poignée ne soulève plus les fourches et que la position NEUTRAL fonctionne correctement.
2. Si les fourches s'abaissent lorsque vous pompez en position NEUTRAL, tournez la vis de réglage dans le sens antihoraire jusqu'à ce les fourches cessent de s'abaisser.
3. Si les fourches ne s'abaissent pas quand le levier de commande est en position DOWN, tournez la vis de réglage dans le sens horaire jusqu'à ce que le soulèvement du levier de commande abaisse les fourches. Puis vérifiez ensuite la position NEUTRAL conformément aux étapes 1 et 2.
4. Si les fourches ne se soulèvent pas lorsque vous pompez en position UP, tournez la vis de réglage dans le sens antihoraire jusqu'à ce que les fourches se soulèvent avec le levier en position UP. Puis vérifiez ensuite la position NEUTRAL et DOWN conformément aux étapes 1, 2 et 3.



REMARQUE : En visualisant le transpalette du côté poignée, la vis de réglage se situe du côté droit de la pompe au-dessus de la roue droite. Le transpalette s'abaissera plus ou moins rapidement selon la profondeur de réglage de la vis.

ENTRETIEN

HUILE

Vérifiez le niveau d'huile tous les six mois. Le volume maximal d'huile est d'environ 0,3 litre. Rétablissez le niveau de fluide dans le réservoir à 5 mm en dessous du volume maximal; ceci doit être exécuté avec les fourches en position DOWN.

Utilisez de l'huile hydraulique ISO VG 32 ou un équivalent. La viscosité de l'huile doit être de 30 cSt à 40 °C (104 °F)

COMMENT PURGER L'AIR DE LA POMPE

De l'air peut pénétrer dans la pompe au fil du temps ou lors du remplacement des joints. Pour purger l'air, levez le levier de commande en position DOWN et pompez la poignée de bas en haut à plusieurs reprises.

INSPECTION ET ENTRETIEN QUOTIDIENS

Une inspection quotidienne du transpalette peut en limiter l'usure. Portez une attention particulière aux roues, aux essieux, aux fourches, à la poignée et au levier de commande.

LUBRIFICATION

Utilisez de l'huile à moteur ou de la graisse pour lubrifier toutes les pièces mobiles.

SÉCURITÉ



AVERTISSEMENT! Avant l'utilisation et pour un fonctionnement sans risque, veuillez lire toutes les consignes d'avertissements et les instructions ci-incluses ainsi que celles se trouvant sur le transpalette.

1. Ne faites fonctionner le transpalette que si vous êtes familier avec son utilisation et que vous avez été formé et autorisé à le faire.
2. N'utilisez pas le transpalette sur une surface en pente.
3. Aucune partie du corps ne doit entrer en contact du mécanisme de levage ou se retrouver sous les fourches ou sous la charge. Ne transportez pas de passagers.
4. Les utilisateurs doivent porter des gants et des chaussures de protection.
5. Ne manutentionnez jamais des charges instables ou mal empilées.
6. Ne surchargez pas le transpalette.
7. Positionnez toujours la charge au centre plutôt qu'à l'extrémité des fourches. (Voir Figure 2)

Figure 2

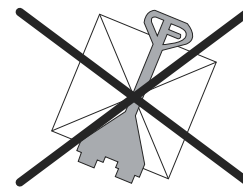
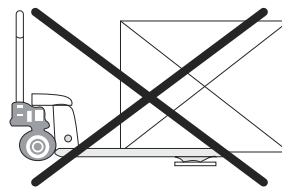
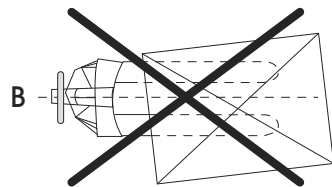
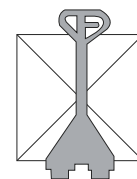
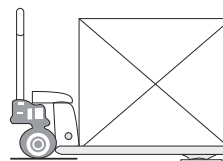
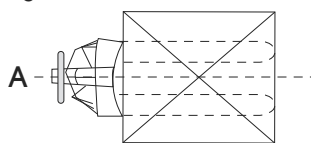

8. La capacité du transpalette est établie en fonction d'une charge uniformément distribuée et dont le centre se situe à mi-chemin de la longueur des fourches. (Voir Figure 2)
9. Assurez-vous que la longueur des fourches correspond à la longueur de la charge palettisée. (Voir Figure 2)
10. Lorsque le transpalette n'est pas utilisé, abaissez les fourches au plus bas niveau.

DÉPANNAGE

PROBLÈME	CAUSES	RECOMMANDATIONS
Les fourches ne se soulèvent pas à la hauteur maximale.	L'huile hydraulique est en quantité insuffisante.	Ajoutez de l'huile.
Les fourches ne se soulèvent pas.	L'huile hydraulique est en quantité insuffisante. L'huile contient des impuretés. La vis de réglage n'est pas en position appropriée. Il y a de l'air dans l'huile hydraulique.	Ajoutez de l'huile. Vidangez l'huile. Ajustez la vis de réglage. (Voir Fonctionnement) Purgez l'air. (Voir Entretien)
Les fourches ne descendent pas.	La tige ou le cylindre ont été déformés suite au transport d'une charge fortement déséquilibrée. Une pièce a été brisée ou déformée suite au transport d'une charge fortement déséquilibrée. La vis de réglage n'est pas en position appropriée.	Remplacez la tige ou le cylindre. Réparez ou remplacez le composant. Ajustez la vis de réglage. (Voir Fonctionnement)
Fuites	Joints usés ou endommagés. Des pièces sont fissurées ou endommagées.	Remplacez par des joints neufs. Vérifiez et remplacez par des pièces neuves.
Les fourches descendent sans y être commandées.	Des impuretés contenues dans l'huile empêchent la fermeture du clapet. Il y a de l'air dans l'huile hydraulique. Joints usés ou endommagés. La vis de réglage n'est pas en position appropriée.	Vidangez l'huile. Purgez l'air. (Voir Entretien) Remplacez par des joints neufs. Ajustez la vis de réglage. (Voir Fonctionnement)



REMARQUE : Effectuez les réparations sur le transpalette seulement si vous avez été formé et autorisé à le faire.

ULINE

1-800-295-5510
uline.ca