

ULINE H-6077, H-6078 OUTDOOR DROP BOX

1-800-295-5510
uline.com

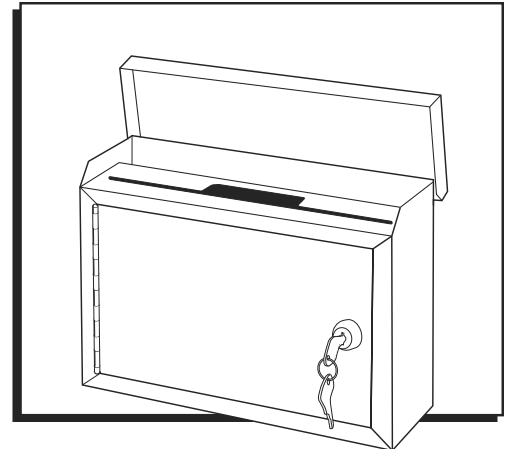

INSTALLATION

1. Mark holes where screws are to be located.
2. Drill holes in wall.
3. Mount drop box to wall with four anchors, four spacers and four screws using a Phillips screwdriver.

 **NOTE:** If mounting directly to stud in wall, anchors are not needed.

4. Tap anchors into holes with hammer.
5. Insert spacers in between the wall and the back of the drop box. Screws will insert through holes in spacers and into wall anchors. (See Figure 1)

 **NOTE:** Spacers need to be used to allow for the lid of the drop box to open properly when mounted to wall.

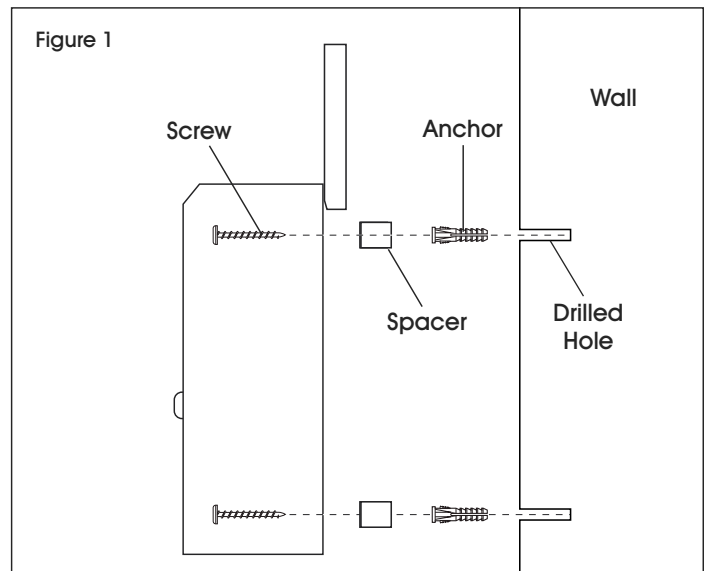

REPLACEMENT KEY INSTRUCTIONS

Each key has a 3-digit identification number stamped on the key. It is recommended that you record this 3-digit number in the event that the keys are misplaced.

 **NOTE:** To order replacement keys (H-3166-KEY), please contact Uline and provide this number.

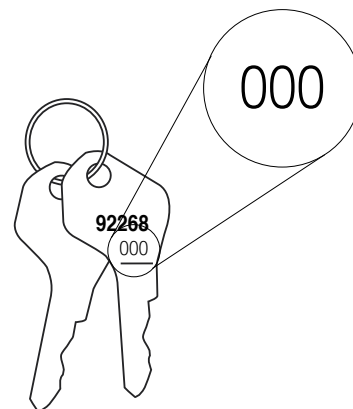

3-Digit
Identification Number
(stamped on key)

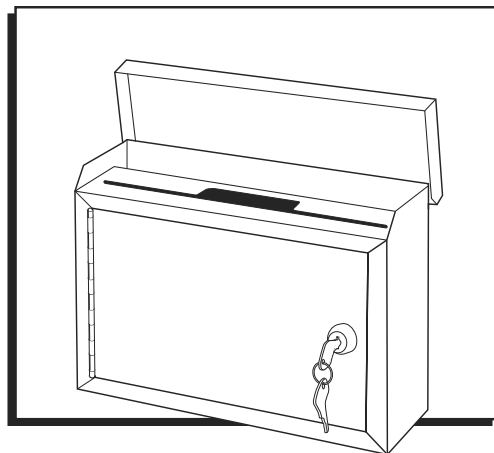

INSTALACIÓN

1. Marque los orificios en los que los tornillos se colocarán.
2. Taladre orificios en la pared.
3. Instale el buzón en la pared con cuatro anclajes, cuatro separadores y cuatro tornillos utilizando un desarmador de cruz.

 **NOTA:** En caso de instalar directamente en la viga de la pared, no se necesitan anclajes.

4. Golpee los anclajes con un martillo para insertarlos en los orificios.
5. Inserte separadores entre la pared y la parte posterior del buzón. Los tornillos se insertarán a través de los agujeros en los separadores y dentro de los anclajes de la pared. (Vea Diagrama 1)

 **NOTA:** Se requiere utilizar separadores para permitir que la tapa del buzón se abra adecuadamente cuando lo instale en la pared.

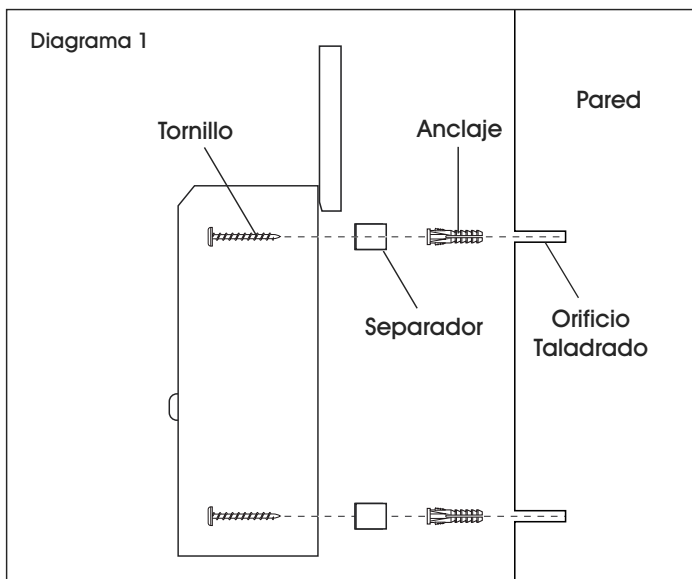

INSTRUCCIONES PARA LLAVE DE REPUESTO

Cada llave tiene un número de identificación de 3 dígitos grabado en la llave. Se recomienda que usted anote este número de 3 dígitos en caso de que las llaves se pierdan.

 **NOTA:** Para ordenar las llaves de repuesto (H-3166-KEY), por favor comuníquese con Uline y proporcione este número.

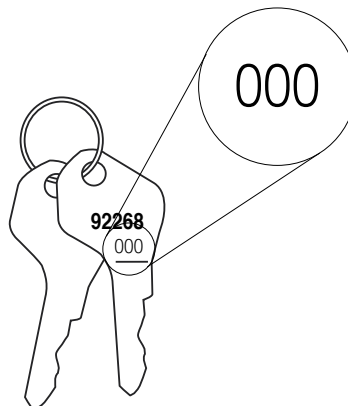

Número de
Identificación
de 3 Dígitos
(grabado en la llave)

ULINE H-6077, H-6078

BOÎTE DE DÉPÔT POUR L'EXTÉRIEUR

1-800-295-5510

uline.ca

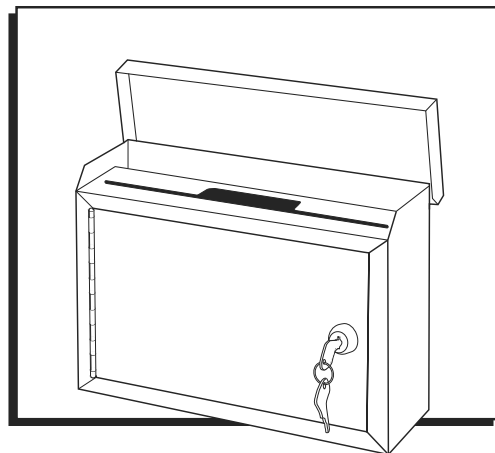

INSTALLATION

1. Marquez l'emplacement des trous à percer.
2. Percez les trous au mur.
3. Installez la boîte à dépôt au mur en utilisant quatre ancrages, quatre entretoises et quatre vis et un tournevis cruciforme.

 **REMARQUE :** Les ancrages ne sont pas nécessaires si l'installation se fait directement dans le poteau mural.

4. Enfoncez les ancrages dans les trous à l'aide d'un marteau.
5. Insérez les entretoises entre le mur et l'arrière de la boîte de dépôt. Les vis s'insèrent à travers les trous dans les entretoises, puis dans les ancrages muraux. (Voir Figure 1)

 **REMARQUE :** Les entretoises sont nécessaires pour permettre au couvercle de la boîte de dépôt de s'ouvrir correctement lorsqu'elle est fixée au mur.

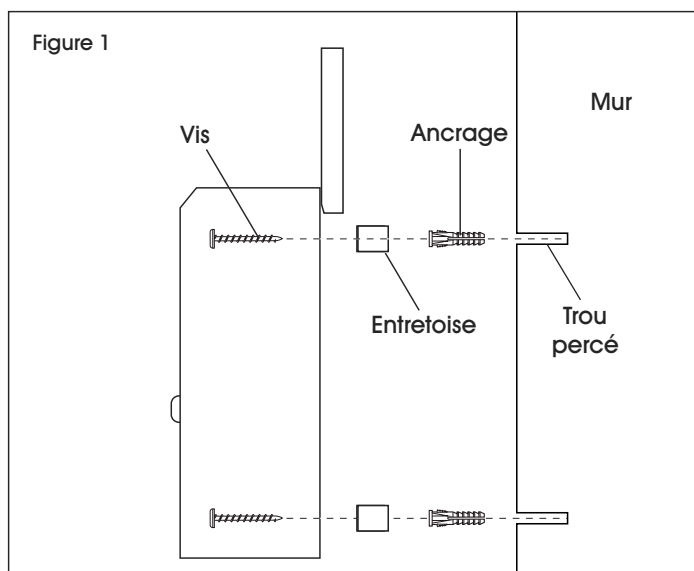

INSTRUCTIONS POUR CLÉS DE RECHANGE

Chaque clé est gravée d'un numéro d'identification à 3 chiffres. Nous vous recommandons d'enregistrer ce numéro à 3 chiffres en cas de perte des clés.

 **REMARQUE :** Pour commander des clés de rechange (H-3166-KEY), veuillez communiquer avec Uline et fournir ce numéro.

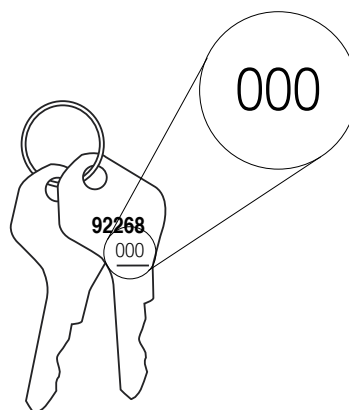

Numéro
d'identification
à 3 chiffres
(gravé sur la clé)