

ULINE

1-800-295-5510
 uline.com

8-12 STEP ROLLING SAFETY LADDERS

10" DEEP TOP STEP

TOOLS NEEDED



Step Ladder

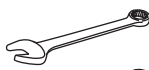

9/16" Wrench or Socket (2)



7/16" Wrench or Socket



Rubber Mallet



Safety Glasses

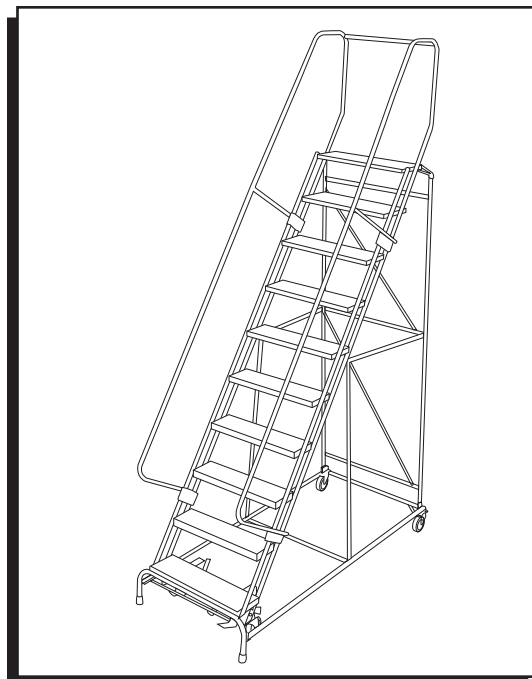

PARTS

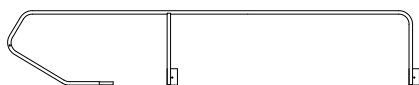

A. Side Handrail (1)
 B. Side Handrail (1) Opposite

C. Rear Handrail Bar (1)
 (shipped taped to the handrail)
 (2 for 12 step)

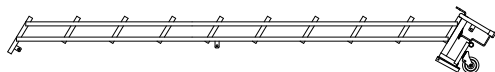

D. Stile (1)

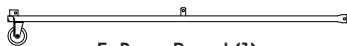

E. Base Panel (1)

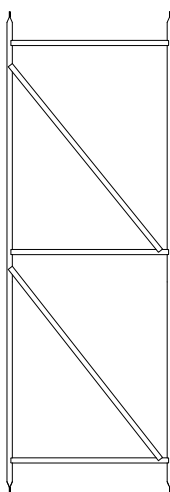

F. Back Panel (1)

G. Horizontal Brace (2)

H. Vertical Brace (2)

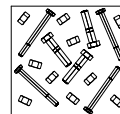

Hardware Kit (1)
 (misc. hardware
 included)



Notched Bushing (2)
 (4 for 12 step and
 California OSHA)



Gray Bushing (4)
 (6 for 12 step)



Handrail Bracket (4)
 (shipped attached to handrail)
 (6 for 12 step)

ASSEMBLY



WARNING! Assembly of these types of ladders can be inherently dangerous. Please take all necessary precautions during the assembly process. Always use a separate ladder to finish assembly in high places. Never climb a ladder that is not completely assembled. Do not assemble or use a ladder with missing or damaged parts. Use proper lifting mechanics when assembling a ladder. Watch for overhead electrical hazards and obstructions.

STEP 1: FRAME ASSEMBLY



NOTE: DO NOT tighten bolts until instructed to.



NOTE: Back panel (F) has both round and slotted holes. The round holes are at the bottom, and the slotted holes are at the top (L1).

1. Place the ladder stile (D) on the floor. Be sure to assemble on a protective surface so the finish does not get damaged. (See Figure 1)

ASSEMBLY CONTINUED

STEP 1: FRAME ASSEMBLY CONTINUED

- Using (6) 3/8-16 x 1/4" hex head cap screws and self-locking nuts, bolt the top (slotted holes) of back panel (F) to the insides of L1. (See Figure 1)
- Bolt the bottom (round holes) of back panel (F) and back of base panel (E) on the insides of L2. (See Figure 1)
- Bolt the front of base panel (E) to the insides of L3. (See Figure 1)

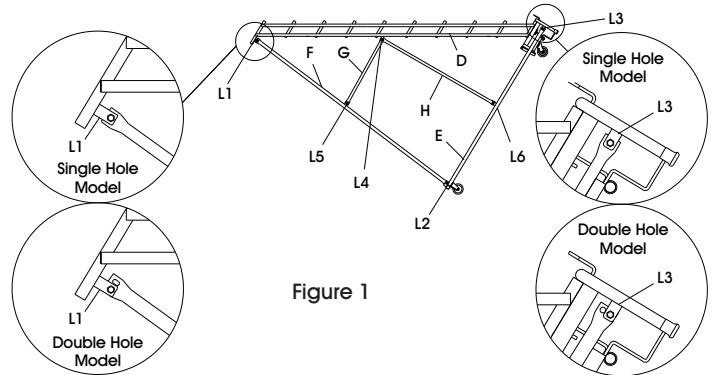

Figure 1

STEP 2: HORIZONTAL AND VERTICAL BRACE ASSEMBLY

NOTE: DO NOT tighten bolts until instructed to.

- Using (3) 3/8-16 x 1/4" hex head cap screws, locate horizontal brace (G) on the outside of L4 and L5.
- Locate the vertical brace (H) on the outside of L4 and L6.
- Start self-locking nut onto screws at L5 and L6.
- Repeat for other side.

WARNING! Never climb a ladder that is not completely assembled.

STEP 3: INSTALL SIDE HANDRAILS

NOTE: DO NOT tighten bolts until instructed to.

- With ladder on its side, install handrail (A) into the rear stairway tubes. Use the rubber mallet as needed for mating parts. (See Figure 2, Step 1)
- Detach handrail brackets that are shipped attached to handrails.
- Clamp side handrails to outside of stairway tubes using handrail brackets and 3/8-16 x 2" hex head cap screws, gray bushings and self-locking nuts. (See Figure 2, Step 2)
- Repeat step 3 with side handrail (B).

Figure 2

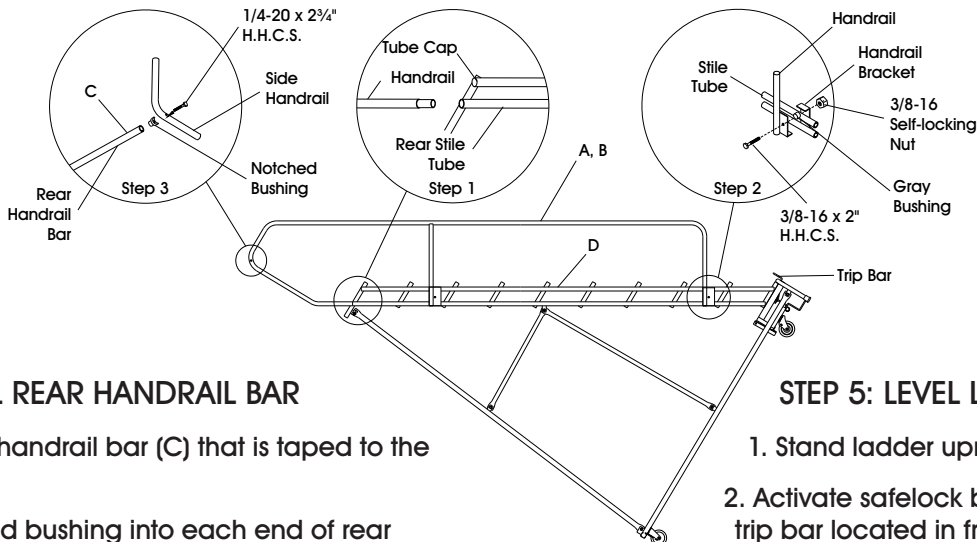

STEP 4: INSTALL REAR HANDRAIL BAR

- Detach rear handrail bar (C) that is taped to the handrail.
- Insert notched bushing into each end of rear handrail bars (C). (See Figure 2, Step 3)
- Position rear handrail bar between holes on the top part of side handrails using (4) 1/4-20 x 2 3/4" hex head cap screws. (See Figure 2, Step 3)

NOTE: You may now tighten all handrail bolts.

STEP 5: LEVEL LADDER

- Stand ladder upright on level surface.
- Activate safelock by stepping on the trip bar located in front of the first step.
- This sets the ladder on the feet to level.
- When steps are level, tighten all installed bolts.

NOTE: Do not proceed until ladder is stable.

ESCALERAS DE SEGURIDAD CON RUEDAS DE 9-12 ESCALONES

ESCALÓN SUPERIOR DE 25.4 CM (10") DE PROFUNDIDAD

HERRAMIENTAS NECESARIAS



Escalera

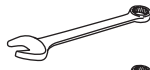

2 Llaves o Dados 9/16"



Llave o Dado 7/16"



Mazo de Hule



Lentes de Seguridad

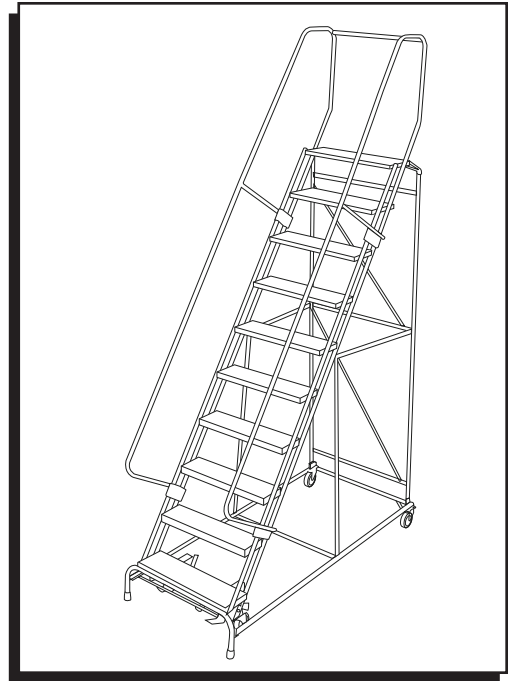

PARTES

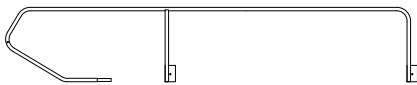

A. 1 Pasamanos Lateral
B. 1 Pasamanos Lateral Opuesto



C. 1 Barra Posterior de Pasamanos
(Se envía anexa al pasamanos)



D. 1 Larguero

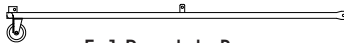

E. 1 Panel de Base

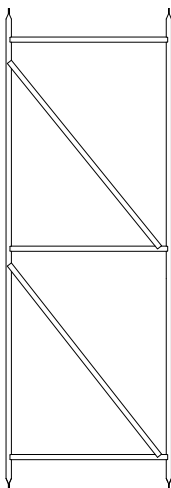

F. 1 Panel Trasero

G. 2 Soportes Horizontales



H. 2 Soportes Verticales

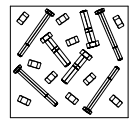

1 Kit de Accesorios
(incluye diversos accesorios)



2 Bujes Ranurados
(4 para escaleras de 12
escalones y las aprobadas
por OSHA en California)



4 Bujes Grises



4 Soportes de Pasamanos
(se envían anexos al pasamanos)
(6 para escaleras de 12 escalones)

ENSAMBLE



¡ADVERTENCIA! Ensamblar este tipo de escaleras puede ser inherentemente peligroso. Por favor, tome todas las precauciones necesarias durante el proceso de ensamble. Siempre utilice otra escalera independiente para terminar el ensamble en lugares altos. Nunca suba por una escalera que no está completamente ensamblada. No ensamble o utilice una escalera con partes faltantes o dañadas. Utilice los aparatos adecuados para elevación cuando ensamble una escalera. Observe que no haya peligros eléctricos por encima de su cabeza.

PASO 1: ENSAMBLE EL MARCO



NOTA: NO apriete los pernos hasta que se le indique.



NOTA: El panel trasero (F) tiene orificios redondos y ranurados. Los orificios redondos están en la parte inferior y los ranurados en la parte superior (L1).

1. Coloque el larguero de la escalera (D) sobre el piso. Asegúrese de ensamblar sobre una superficie protegida, para que el acabado no se dañe. (Vea Diagrama 1)

CONTINUACIÓN DE ENSAMBLE

PASO 1: CONTINUACIÓN DE ENSAMBLE EL MARCO

- Utilizando (6) tornillos de cabeza hexagonal de 3/8-16 x 1 1/4" y contratuercas, atornille la parte superior (orificios ranurados) del panel trasero (F) en el interior de L1. (Vea Diagrama 1)
- Atornille la parte inferior (orificios redondos) del panel trasero (F) y la parte posterior del panel de base (E) en el interior de L2. (Vea Diagrama 1)
- Atornille el frente del panel de la base (E) al interior de L3. (Vea Diagrama 1)

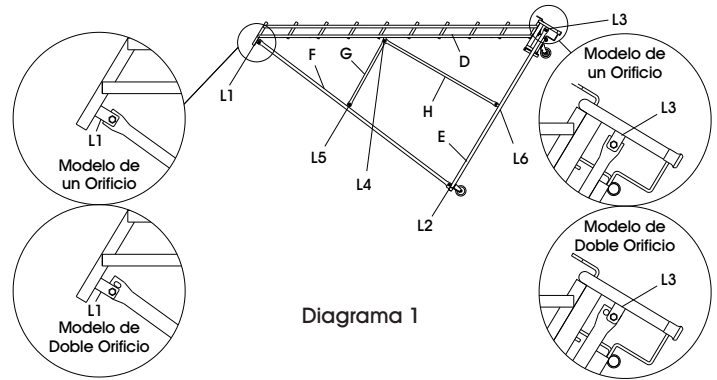

PASO 2: ENSAMBLE EL SOPORTE HORIZONTAL Y VERTICAL

NOTA: NO apriete los pernos hasta que se le indique.

- Utilizando (3) tornillos de cabeza hexagonal de 3/8-16 x 1 1/4", coloque el soporte horizontal (G) en los exteriores de L4 y L5.
- Coloque el soporte vertical (H) en los exteriores de L4 y L6.
- Atornille las contratuercas en los tornillos en L5 y L6.
- Repita el paso con el otro lado.

¡ADVERTENCIA! Nunca suba por una escalera que no ha sido completamente ensamblada.

PASO 3: INSTALE LOS PASAMANOS LATERALES

NOTA: NO apriete los pernos hasta que se le indique.

- Con la escalera sobre su lado, instale el pasamanos lateral (A) en los tubos posteriores del larguero. Utilice el mazo de hule como requiera para acoplar las partes. (Vea Diagrama 2, Paso 1)
- Desprenda los soportes del pasamanos que se envían anexos al pasamanos.
- Sujete el pasamanos lateral al exterior de los tubos del larguero utilizando los soportes desprendidos del pasamanos, los tornillos de cabeza hexagonal de 3/8-16 x 2", los bujes grises y las contratuercas. (Vea Diagrama 2, Paso 2)
- Repita paso 3 con el pasamanos lateral (B).

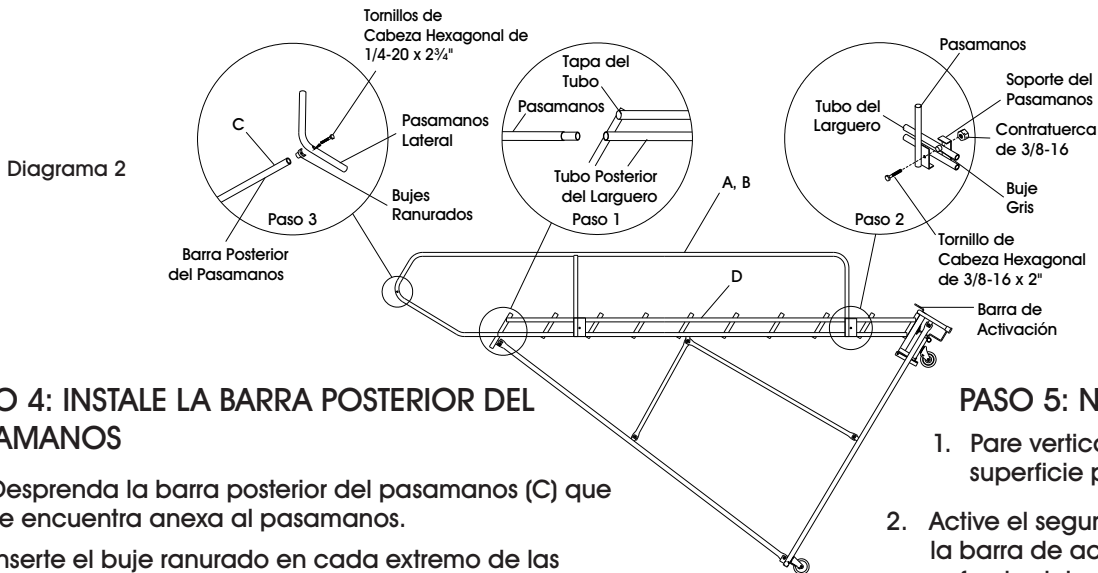

PASO 4: INSTALE LA BARRA POSTERIOR DEL PASAMANOS

- Desprenda la barra posterior del pasamanos (C) que se encuentra anexa al pasamanos.
- Inserte el buje ranurado en cada extremo de las barras posteriores del pasamanos (C). (Vea Diagrama 2, Paso 3)
- Posicione la barra posterior del pasamanos entre los orificios en la parte superior de los pasamanos laterales utilizando (4) tornillos de cabeza hexagonal de 1/4-20 x 2 3/4". (Vea Diagrama 2, Paso 3)

NOTA: Ahora ya puede apretar todos los pernos del pasamanos.

PASO 5: NIVELE LA ESCALERA

- Pare vertical la escalera sobre una superficie plana.
- Active el seguro parándose sobre la barra de activación localizada enfrente del primer escalón.
- Esto coloca la escalera de pie a nivel.
- Cuando los escalones estén nivelados, apriete todos los pernos.

NOTA: NO proceda hasta que la escalera quede estable.

ULINE CHICAGO • ATLANTA • DALLAS • LOS ANGELES • MINNEAPOLIS • NYC/PHILA • SEATTLE • MEXICO • CANADA

800-295-5510

uline.mx

ULINE

1-800-295-5510
uline.com

ÉCHELLES DE SÉCURITÉ ROULANTES À 8-12 MARCHES

MARCHE SUPÉRIEURE DE
25,4 CM (10 PO) DE PROF.

OUTILS REQUIS



Escabeau



Clé ou douille de 9/16 po (2)



Clé ou douille de 7/16 po



Maillet en
caoutchouc



Lunettes de sécurité

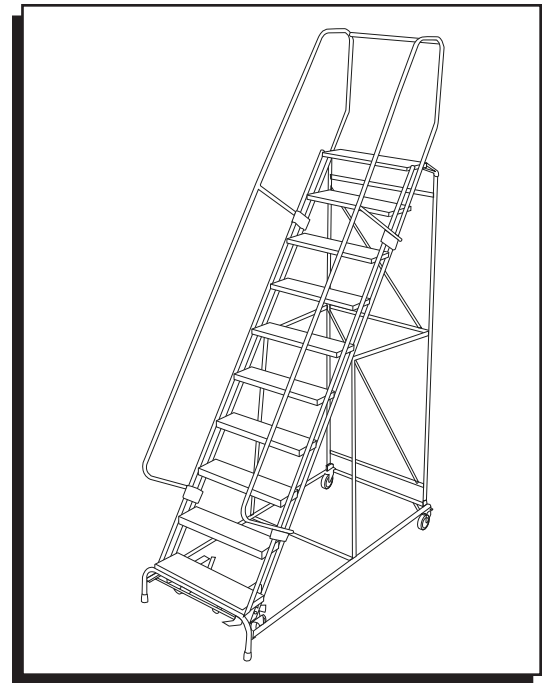

PIÈCES

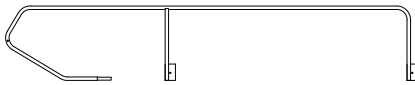

A. Main courante latérale (1)

B. Main courante latérale (1), opposée



C. Barre de main courante arrière (1)
(livrée fixée à la main courante)
(2 pour les échelles à 12 marches)

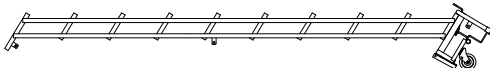

D. Montant (1)

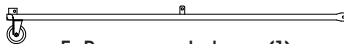

E. Panneau de base (1)

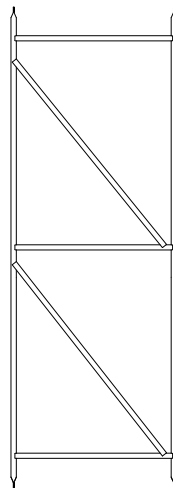

F. Panneau arrière (1)

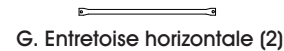

G. Entretoise horizontale (2)



H. Entretoise verticale (2)



Bague crantée (2)
(4 pour 12 marches et conforme à
l'OSHA en Californie)

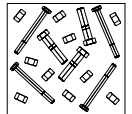

Ensemble de
quincaillerie (1)
(pièces diverses
incluses)



Bague grise (4)
(6 pour 12 marches)



Support de main courante (4)
(livrés fixés à la main courante)
(6 pour 12 marches)

MONTAGE



AVERTISSEMENT! Le montage de ces types d'échelles peut être dangereux en soi. Veuillez prendre toutes les précautions nécessaires lors du montage. Utilisez toujours une autre échelle pour terminer le montage en hauteur. Ne montez jamais sur une échelle qui n'est pas complètement assemblée. N'assemblez pas et n'utilisez pas une échelle avec des pièces manquantes ou endommagées. Utilisez un dispositif de levage approprié lors du montage d'une échelle. Prenez garde aux dangers électriques et aux obstructions en hauteur.

ÉTAPE 1 : MONTAGE DU CADRE



REMARQUE : NE serrez PAS les boulons à moins d'y être invité.



REMARQUE : Le panneau arrière (F) comporte des trous ronds et des trous fendus. Les trous ronds sont en bas et les trous fendus sont en haut (L1).

1. Placez le montant d'échelle (D) sur le sol. Effectuez le montage sur une surface protectrice afin de ne pas endommager la finition. (Voir Figure 1)

MONTAGE SUITE

ÉTAPE 1 : MONTAGE DU PANNEAU (SUITE)

- À l'aide de (6) vis d'assemblage à tête hexagonale de 3/8-16 x 1 1/4 po et des écrous autobloquants, boulonnez le haut (trous fendus) du panneau arrière (F) à l'intérieur de L1. (Voir Figure 1)
- Boulonnez le bas (trous ronds) du panneau arrière (F) et l'arrière du panneau de base (E) à l'intérieur de L2. (Voir Figure 1)
- Boulonnez l'avant du panneau de base (E) à l'intérieur de L3. (Voir Figure 1)

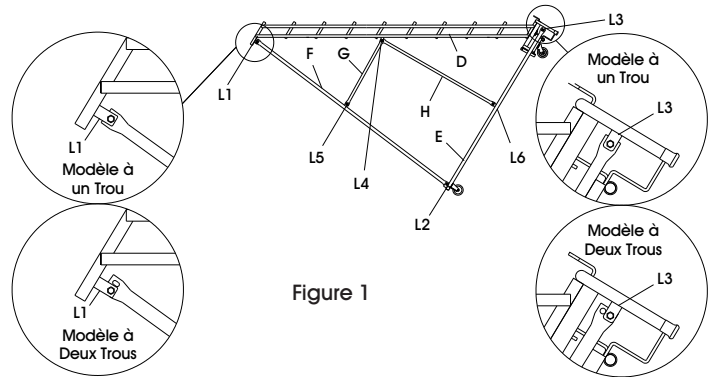

Figure 1

ÉTAPE 2 : MONTAGE DES ENTRETOISES HORIZONTALE ET VERTICALE

REMARQUE : NE serrez PAS les boulons à moins d'y être invité.

- À l'aide de (3) vis d'assemblage à tête hexagonale de 3/8-16 x 1 1/4 po, placez l'entretoise horizontale (G) à l'extérieur de L4 et de L5.
- Placez l'entretoise verticale (H) à l'extérieur de L4 et de L6.
- Placez un écrou autobloquant sur les vis à L5 et à L6.
- Répétez pour l'autre côté.



AVERTISSEMENT! Ne montez jamais sur une échelle qui n'est pas complètement assemblée.

ÉTAPE 3 : INSTALLATION DES MAINS COURANTES LATÉRALES

REMARQUE : NE serrez PAS les boulons à moins d'y être invité.

- Avec l'échelle placée sur son côté, installez la main courante (A) dans les tubes arrière du montant. Au besoin, utilisez le maillet en caoutchouc pour joindre les pièces. (Voir Figure 2, Étape 1)
- Détachez les supports de main courante qui sont fixés à la main courante.
- Serrez la main courante latérale à l'extérieur des tubes du montant à l'aide des supports détachés de main courante, de vis d'assemblage à tête hexagonale (H.H.C.S.) de 3/8-16 x 2 po, des bagues grises et des écrous autobloquants. (Voir Figure 2, Étape 2)
- Répétez l'étape 3 avec la main courante latérale (B).

Figure 2

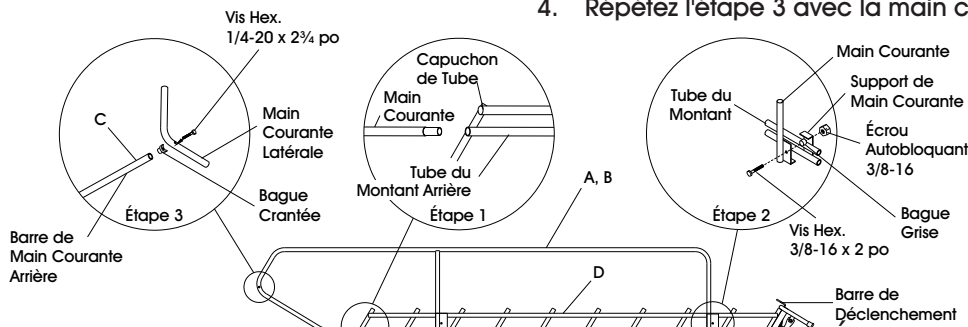

ÉTAPE 4 : INSTALLATION DE LA BARRE DE MAIN COURANTE ARRIÈRE

- Détachez la barre de main courante arrière (C) qui est attachée à la main courante.
- Insérez une bague crantée dans chaque extrémité des barres de main courante arrière (C). (Voir Figure 2, Étape 3)
- Placez la barre de main courante arrière entre les trous sur la partie supérieure des mains courantes latérales, à l'aide de (4) vis d'assemblage à tête hexagonale de 1/4-20 x 2 3/4 po. (Voir Figure 2, Étape 3)

REMARQUE : Vous pouvez maintenant serrer tous les boulons de main courante.

ÉTAPE 5 : MISE AU NIVEAU DE L'ÉCHELLE

- Placez l'échelle debout sur une surface de niveau.
- Activez le verrou de sûreté en marchant sur la barre de déclenchement située devant la première marche.
- Ceci permet la mise au niveau des pattes de l'échelle.
- Lorsque les marches sont de niveau, serrez tous les boulons installés.

REMARQUE : Ne continuez pas à moins que l'échelle soit stable.

ULINE CHICAGO • ATLANTA • DALLAS • LOS ANGELES • MINNEAPOLIS • NYC/PHILA • SEATTLE • MEXICO • CANADA

1-800-295-5510

uline.com